

SL532

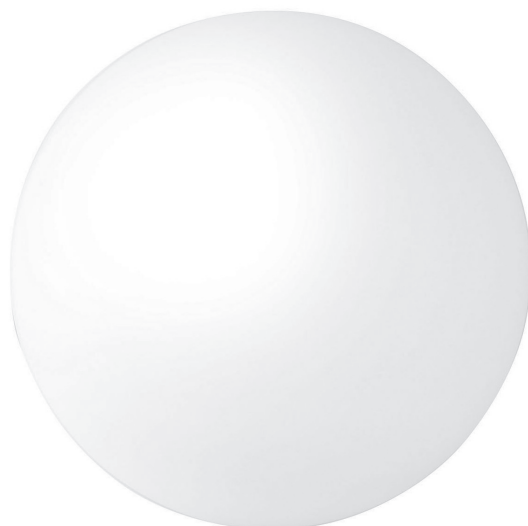

SL536



SL561

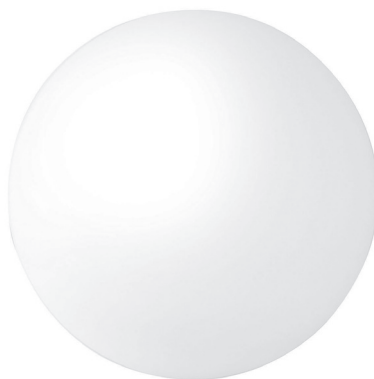

SL528

SL528 / SL532

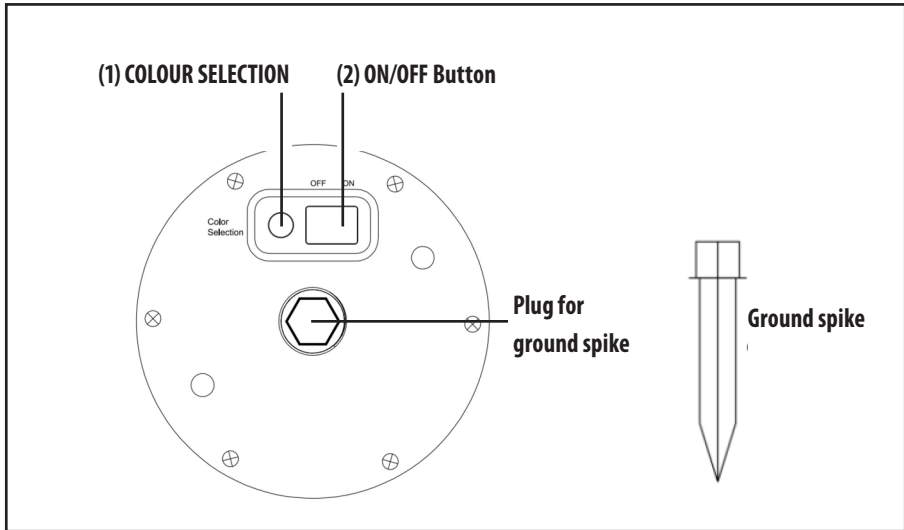

SL561 / SL536

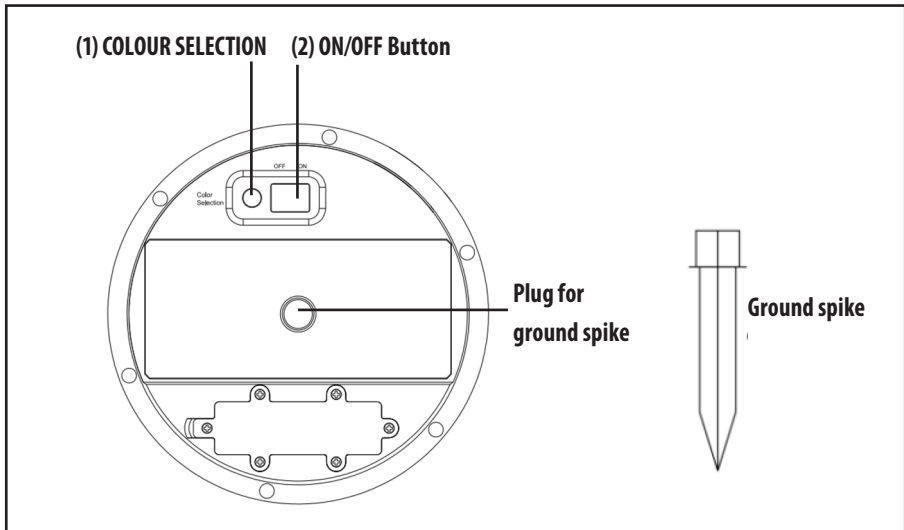

① SFERA LUMINOSA SOLARE LED REF. SL528 / SL532 / SL536 / SL561

AVVERTENZE IMPORTANTI

- Leggere attentamente le avvertenze e per qualsiasi problema rivolgersi a Velamp o a personale specializzato.
- Velamp declina ogni responsabilità derivante da un uso improprio o manomissioni del prodotto.
- Non esporre mai il faro ad un getto d'acqua diretto (ad esempio il tubo da giardino). **Mai immergere nell'acqua.** IP66
- Qualsiasi operazione di manutenzione o pulizia dovrà essere effettuata con il prodotto scollegato dalla rete di alimentazione.
- La temperatura di lavoro ideale è tra 5° e +40° C
- In caso di rottura o mancato funzionamento, non aprire o cercare di riparare il prodotto.
- Questo non è un GIOCATTOLO. Tenere fuori dalla portata dei bambini.
- Tenere lontano da prodotti chimici e fonti di calore
- Questo articolo è resistente all'acqua, ma non immergere o utilizzare su una piattaforma galleggiante.
- Non mettere pesi dentro la lampada
- Per ridurre il rischio di scosse elettriche non aprire o smontare nessuna parte.
- Led non sostituibili

FUNZIONAMENTO

Per attivare la palla luminosa:

Mettere il pulsante "ON / OFF" (2) sulla posizione: "ON".

Da questo momento sarà possibile accendere/spengere/comandare a distanza la sfera con il telecomando in dotazione oppure operare la sfera dal pulsante "COLOUR SELECTION" (1)

Funzionamento automatico e ricarica solare

Quando la lampada è comandata a distanza con il telecomando in dotazione:

- La luce si accenderà automaticamente quando è buio.

- La luce si spegnerà automaticamente all'alba.

Questo ciclo si ripeterà ogni giorno.

In questa modalità, la lampada si ricarica da sola, con il sole.

Potete accendere/spengere/cambiare colore della luce con il telecomando.

Per disattivare la palla luminosa:

Per spegnere la lampada definitivamente: mettere il pulsante ON/OFF (2) su "OFF".

Non sarà più possibile la carica solare né sarà comandabile dal telecomando. Operazione consigliata alla fine della stagione.

POSIZIONAMENTO DELLA LAMPADA E RICARICA SOLARE

Rimuovere con attenzione la lampada dalla confezione.

Inserire il picchetto nel foro esagonale (parte inferiore della lampada), quindi fissare la lampada nel terreno.

IMPORTANTE: La lampada deve prendere la maggior quantità di luce solare possibile. Posizionare dunque la lampada in un luogo soleggiato, in cui si possono raggiungere almeno le 8 ore di sole per consentire alla batteria di ricaricarsi completamente. Il posizionamento del prodotto influirà sulla durata della luce:

- 8 ore di sole permetteranno alla lampada di illuminarsi per 6 ore.

- Nei mesi invernali o nelle giornate di pioggia: la palla di ricaricherà poco perché la luce solare non sarà abbastanza potente per ricaricare la batteria, sarà quindi normale che la luce durerà pochi minuti.

ACCENSIONE E CAMBIO COLORE TRAMITE IL PULSANTE COLOUR SELECTION (1) DELLA LAMPADA:

- Tenere premuto per 3 secondi il pulsante (1) situato sul fondo del prodotto per accendere l'unità.
- Selezione del colore:
X1 (3 secondi) = ON + Modalità uniforme: RGB / OFF
X2 = bianco caldo
X3 = rosso
X4 = verde
X5 = blu
X6 = giallo
X7 = viola
X8 = ciano
X9 = rosa
X10 = Modalità Flash: cambio colore veloce.
X11 = Modalità Smooth: cambio colore lento.

ACCENSIONE E CAMBIO COLORE TRAMITE TELECOMANDO

Innanzitutto rimuovere il piccolo foglio di plastica dal coperchio della batteria prima di ogni operazione.

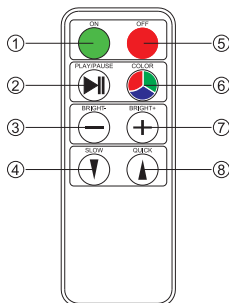

1. ON

5. OFF

2. PLAY / PAUSE: la lampada cambierà automaticamente 7 colori. Premere nuovamente il tasto per selezionare il colore preferito.

6. COLOR: selezione di un colore fisso, 8 colori statici:
bianco caldo
rosso
verde
blu
giallo
viola
ciano
rosa
RGB cambio automatico

3-7 BRIGHT - / +: per aumentare e diminuire l'intensità luminosa

4-8 SPEED - / +: per aumentare e diminuire la velocità di cambiamento in modalità "RGB cambio automatico"

SOSTITUZIONE DELLE BATTERIE DEL TELECOMANDO:

- Rimozione della vecchia batteria: premere la linguetta sul lato del coperchio pila e sfilare il coperchio dal telecomando.
- Assicurarsi che la nuova batteria (CR2025) sia inserita rispettando le polarità.



INFORMAZIONE AGLI UTENTI DI APPARECCHIATURE DOMESTICHE

Ai sensi dell'art. 13 del Decreto Legislativo 25 luglio 2005, n. 151 "Attuazione delle Direttive 2002/95/CE, 2002/96/CE e 2003/108/CE, relative alla riduzione dell'uso di sostanze pericolose nelle apparecchiature elettriche ed elettroniche, nonché allo smaltimento dei rifiuti" e del Decreto Legislativo 188 del 20 novembre 2008 "Attuazione della direttiva 2006/66/CE concernente pile, accumulatori e relativi rifiuti"



Il simbolo del cestino barrato riportato sull'apparecchiatura o sulla sua confezione indica che il prodotto alla fine della propria vita utile, incluso della batteria non rimovibile, deve essere raccolto separatamente dagli altri rifiuti. L'utente dovrà, pertanto, conferire il prodotto giunta a fine vita agli idonei centri di raccolta differenziata dei rifiuti elettronici ed elettronici, oppure riconsegnarla al rivenditore al momento dell'acquisto di una nuova apparecchiatura di tipo equivalente, in ragione di uno a uno.

L'adeguata raccolta differenziata per l'avvio successivo dell'apparecchiatura dismessa al riciclaggio, al trattamento e allo smaltimento ambientalmente compatibile contribuisce ad evitare possibili effetti negativi sull'ambiente e sulla salute e favorisce il reimpiego e/o riciclo dei materiali di cui è composta l'apparecchiatura.

Lo smaltimento abusivo di apparecchiature, pile ed accumulatori da parte dell'utente comporta l'applicazione delle sanzioni di cui alla corrente normativa di legge.

CONDIZIONI DELLA GARANZIA

ATTENZIONE: La garanzia non è valida senza lo scontrino fiscale o la fattura di acquisto.

CLAUSOLE E GARANZIA

1. L'apparecchio è garantito per 24 mesi – salvo estensione – dalla data di acquisto contro difetti di materiale e fabbricazione.

2. Sono escluse dalla garanzia le parti estetiche, le batterie, le manopole, i led, le lampadine, le parti asportabili soggetti ad usura, i danni provocati da incuria, uso, installazione errata o impropria non conforme alle avvertenze riportate sul libretto di istruzioni o comunque causati da fenomeni estranei al normale funzionamento dell'apparecchio. In particolar modo, ed a titolo di esempio, si fa espressamente notare che il fatto di tagliare il cavo di alimentazione del trasformatore o il fatto di dimenticare di ricaricare le batterie al piombo dei prodotti che ne fanno uso fanno decadere di fatto la garanzia.

- La garanzia decade qualora l'apparecchio sia stato manomesso o riparato da personale non autorizzato.
- Per garanzia si intende la sostituzione o la riparazione dei componenti riconosciuti come difetti di fabbrica, compresa la manodopera necessaria.
- A discrezione da parte di Velamp Industries srl potrà essere sostituita l'intera apparecchiatura con lo stesso modello o prodotto alternativo, senza che ciò costituisca prolungamento della garanzia.
- È escluso il risarcimento di danni diretti o indiretti di qualsiasi natura a persone o cose, per l'uso o la sospensione d'uso dell'apparecchio
- In ogni caso le spese e i rischi del trasporto sono a carico dell'acquirente

RGB LED SOLAR GARDEN BALL
REF. SL528 / SL532 / SL536 / SL561

IMPORTANT WARNINGS

- Please carefully read the warnings. For any problem contact VELAMP or qualified operators.
- Velamp is not liable for damages resulting from improper use of the product.
- Do not place the flood light into water. Never expose the light to a direct water jet (garden hose for example). **Never place in water.** IP66
- Keep away from water or rain for proper use. The perfect working temperature is between 5 °C and 40 °C
- Any cleaning and maintenance operation must be done disconnecting the unit from the mains with the switch on the "off" position.
- Once the product is out of operation, do not open or repair unless by qualified operator.
- This is not a TOY. Keep out of the reach of children.
- Keep away from chemical products and sources of heat.
- This item is water resistant but do not immerse or use on a floating platform.
- Do not put weights inside the lamp
- To reduce the risk of electric shock, do not open or remove any parts.

FUNCTION

To activate the luminous ball

Put the "ON/OFF" button (2) on the "ON" position: from this moment it is possible to turn on / off / operate the sphere with the supplied remote control or directly through the "COLOUR SELECTION" button (1) situated underneath the sphere.

Automatic function and solar recharging

When the lamp is operable with the remote control:
 - The light will automatically turn on when it is dark.
 - The light will automatically turn off at dawn.
 This cycle will be repeated every day.
 In this mode, the lamp is recharged by the sun.
 You can turn on / off / change the colour of the light using the remote control.

To deactivate the luminous ball

Put the "ON/OFF" button (2) on the "OFF" position to definitively switch off the sphere. Neither solar charging nor remote control will be possible after this. It is advised to do this at the end of the season.

POSITIONING OF THE LAMP AND SOLAR CHARGING

Carefully remove the lamp from its packaging. Insert the spike into the hexagonal hole (bottom of the lamp), then fix the lamp in the ground.

IMPORTANT: The Lamp must receive as much sunlight as possible. Place the lamp in a sunny spot to receive at least 8 hours of sunshine in order for the battery to fully recharge. The positioning of the product will affect the duration of its illumination:
 - 8 hours of sunshine will allow the lamp to light up for 6 hours.
 - In the winter months or on rainy days: as the sun will not be powerful enough to properly recharge the lamp's battery, its light will normally only last for a few minutes.

SWITCHING ON AND CHANGING LAMP COLOURS THROUGH THE "COLOUR SELECTION" BUTTON (1) UNDERNEATH THE SPHERE:

- To switch on the lamp, press and hold the button (1) located at the bottom of the product for 3 seconds.
- Selecting colour:
 X1 (3 seconds) = ON + Uniform mode: RGB / OFF
 X2 = warm white
 X3 = red
 X4 = green
 X5 = blue
 X6 = yellow
 X7 = purple

- X8 = cyan
- X9 = pink
- X10 = Flash mode: fast color change.
- X11 = Smooth mode: slow color change

SWITCHING ON AND CHANGING COLOUR WITH REMOTE CONTROL

First remove the small plastic sheet from the battery cover before the first operation.

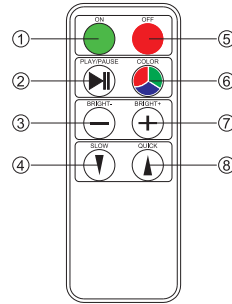

- ON**
- OFF**
- PLAY / PAUSE:** the lamp will automatically change 7 colours. Press the button again to select the preferred colour.
- COLOUR:** select a fixed colour
- static colours:
 warm white
 red
 green
 blue
 yellow
 Violet
 cyan
 rose
 RGB automatic change

- 3-7 **BRIGHT - / +:** to increase or reduce light intensity
- 4-8 **SPEED:** to increase and decrease the speed of change in "RGB automatic change" mode

REPLACING REMOTE CONTROL BATTERIES:

- Removing the old battery: Press the tab on the side of the battery cover and slide the cover away from the remote control.
- Make sure the new battery (CR2025) is inserted paying attention to polarities.

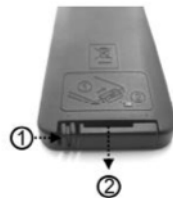

In accomplishment of the Directives 2002/95/CE, 2002/96/CE and 2003/108/CE, relating to the reduction of the usage of dangerous materials into the electronic, electric appliances and also to the waste disposal. The symbol of the crossed bin which is on the device or on the packaging signifies that the product at the end of its working life must be collected separately from the other waste materials. Therefore, the user will have to give the appliance at the end of his life to the appropriate centers for the separate collection of electronic and electro technical wastes, or give it back to the retailer while purchasing a new device of equivalent kind. The appropriate separate collection for the following sending of the unused appliance to the waste recycling, to the treatment and to the disposal compatible with the environment contributes to avoid possible negative effects on the environment and on the health and contributes the reuse and / or recycling of the materials with which the appliance is made of. The unauthorized disposal of the product by the user involves the application of the sanctions based on current regulations of law. For further information related to the collecting systems contact local competent authorities.

GUARANTEE CONDITIONS

Attention: the guarantee is not valid without the receipt or the invoice

GUARANTEE CLAUSES

- The product is guaranteed for 24 months from the date of purchase against defects in materials and manufacturing
- Excluded from the guarantee are: the esthetic components, the batteries, the knobs, the LEDs, the bulbs, removable parts subject to wear, damage due to negligence, use, incorrect installation or installation not in accordance with the warnings in the instruction manual or however caused by phenomena outside the normal operations of the product. In particular, and as an example, note that the cutting of the power cord of the transformer or the fact of forgetting to recharge the lead batteries of the products which use them invalidate the guarantee.

- The guarantee is invalid if the product has been tampered with or repaired by unauthorized personnel.
- Garantie means the substitution or repair of components identified as defective from manufacturing including the labor costs.
- On behalf of Velamp Industries srl discretion, the entire product can be substituted by the same model or an alternative product, without constituting any guarantee extension.
- Compensation for either direct or indirect damage of any nature to persons or things, for the use of or the suspension of use of the product is excluded.
- The client is responsible for any transportation fees and risks.

① **SPHÈRE SOLAIRE LED RGB**
REF. SL528 / SL532 / SL536 / SL561

AVERTISSEMENTS IMPORTANTS

- Lire attentivement les avertissements. Pour tout problème s'adresser à la société Velamp ou à des techniciens spécialisés.
- Velamp décline toute responsabilité pour toute mauvaise utilisation de ce produit.
- N'exposez jamais les luminaires à un jet d'eau direct (par exemple un tuyau de jardin)
- N'immergez jamais le produit dans l'eau. IP66**
- Toute opération d'entretien ou de nettoyage devra être effectuée avec le produit débranché du réseau d'alimentation.
- La température d'utilisation est comprise entre 5° et 40°C
- En cas de panne ou de mauvais fonctionnement, ne jamais ouvrir ou chercher à réparer le produit par vous-même mais adressez vous à un technicien qualifié.
- Ce produit n'est pas un JOUET. Tenez-le hors de portée des enfants.
- Tenez-le à distance des produits chimiques et des sources de chaleur.
- Ce produit résiste à l'eau, mais ne l'immergez pas ou ne l'utilisez pas sur une plateforme flottante.
- Ne mettez pas de poids à l'intérieur de la lampe.
- Afin de réduire le risque de chocs électriques, n'ouvrez ni ne démontez aucun élément.

FONCTIONNEMENT

Pour activer la boule lumineuse :

Mettre le bouton « ON/OFF » (2) sur la position « ON » pour pouvoir allumer / éteindre / commander à distance la sphère avec la télécommande fournie ou bien en utilisant le bouton « COLOUR SELECTION » (1) situé sur le dessous de la sphère.

Fonctionnement automatique et chargement à l'énergie solaire

Lorsque la lampe est commandée à distance avec la télécommande fournie :
- La lumière s'allume automatiquement lorsqu'il fait nuit.
- La lumière s'éteint automatiquement à l'aube.
Ce cycle se répète chaque jour.
De cette façon, la lampe se recharge seule, avec le soleil.
Vous pouvez allumer/éteindre/changer la couleur de la lumière à l'aide de la télécommande.

Pour désactiver la boule lumineuse :

Mettre le bouton « ON/OFF » (2) sur la position « OFF » pour éteindre définitivement la sphère.

Il ne sera plus possible dès lors de recharger la lampe à l'énergie solaire ni de la gérer à distance avec la télécommande. Cette opération est conseillée en fin de saison.

EMPLACEMENT DE LA LAMPE ET RECHARGEMENT À L'ÉNERGIE SOLAIRE

Retirez avec soin la lampe de son emballage.
Insérez le piquet dans le trou hexagonal (partie inférieure de la lampe), puis fixez la lampe dans le sol.

IMPORTANT : la lampe doit absorber autant de lumière du soleil que possible. Il convient donc de placer la lampe dans un endroit où elle pourra bénéficier d'au moins 8 heures d'ensoleillement au cours de la journée, pour permettre à la batterie de se recharger totalement. L'emplacement choisi aura une influence sur la durée de lumière que la lampe fournira :
- 8 heures d'ensoleillement permettront à la lampe de rester allumée pendant 6 heures.
- Au cours des mois d'hiver ou les jours de pluie : la lampe se rechargera peu car la lumière du soleil ne sera pas suffisamment puissante pour recharger la batterie, il est donc probable que la lumière ne brille que quelques minutes.

ALLUMAGE ET CHANGEMENT DE COULEURS GRACE AU BOUTON « COLOUR SELECTION » (1) DE LA LAMPE :

- Maintenez enfoncé pendant 3 secondes le bouton (1) situé en partie basse du produit pour l'allumer.
- Sélection de la couleur :
X1 (3 secondes) = ON + Mode uniforme : RGB / OFF
X2 = blanc chaud
X3 = rouge
X4 = vert

- X5 = bleu
- X6 = jaune
- X7 = violet
- X8 = cyan
- X9 = rose
- X10 = Mode Flash : changement de couleur rapide.
- X11 = Mode Smooth : changement de couleur lent.

ALLUMAGE ET CHANGEMENT DE COULEUR AVEC LA TÉLÉCOMMANDE

Commencez par retirer la petite feuille de plastique du couvercle de la batterie avant toute opération.

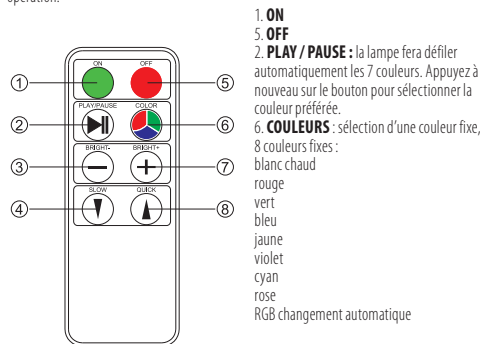

- ON**
- OFF**
- PLAY / PAUSE :** la lampe fera défiler automatiquement les 7 couleurs. Appuyez à nouveau sur le bouton pour sélectionner la couleur préférée.
- COULEURS :** sélection d'une couleur fixe, 8 couleurs fixes :
blanc chaud
rouge
rouge
vert
bleu
jaune
violet
cyan
rose
RGB changement automatique

- 3-7 **BRIGHT - / + :** pour augmenter et réduire l'intensité lumineuse
- 4-8 **SPEED :** pour augmenter et réduire la vitesse de passage en mode « RGB changement automatique »

REMPLACEMENT DES PILES DE LA TÉLÉCOMMANDE :

Retrait de l'ancienne pile : pressez sur la languette située sur le côté du couvercle du compartiment de la pile et retirez le couvercle de la télécommande.
Assurez-vous de respecter les polarités lorsque vous insérez la nouvelle pile (CR2025).



ÉLIMINATION CORRECTE DE CE PRODUIT

Participons à la protection de notre environnement en éliminant les piles et les produits électriques usagés de façon responsable. Les déchets électriques et électroniques (WEEE) et les batteries ne doivent pas être jetés avec les ordures ménagères. Contacter la mairie de votre domicile pour connaître la marche à suivre afin que des substances polluantes ne contaminent pas l'environnement. Le logo qui est apposé sur ce produit témoigne de votre participation à la collecte, la récupération, au recyclage et la réutilisation de ces déchets. Pb Batteries au plomb/Cd Batteries au cadmium/Hg batteries au mercure.

CONDITIONS DE GARANTIE

ATTENTION : la garantie est valable seulement si elle est accompagnée du ticket de caisse original.

CLAUSES DE GARANTIE

1. L'appareil est garanti contre les défauts de fabrication pendant 24 mois à partir de la date d'achat indiquée sur le ticket de caisse.
2. Les parties esthétiques, les batteries, les poignées, les LED, les ampoules, les parties amovibles comme toutes les parties sujettes à l'usure, les dommages créés par négligence, l'usage ou l'installation impropres ou non conformes aux instructions présentées sur le manuel d'utilisation, et dans tous les cas causés par des phénomènes étrangers au fonctionnement normal du produit sont exclus de la garantie. En particulier et à titre d'exemples le fait de tailler le câble d'alimentation électrique ou d'oublier de recharger les batteries au plomb tous les 3 mois annule de fait la garantie.

- La garantie s'annule si l'appareil a été ouvert, manipulé et/ou réparé par des personnes non autorisées.
- La garantie s'entend comme substitution ou réparation des pièces et composants défectueux, y compris la main d'œuvre nécessaire à la remise en marche du produit.
- VELAMP INDUSTRIES SRL se réserve le droit de réparer le produit défectueux ou le remplacer par un modèle identique ou similaire, sans que cette opération ne constitue une prolongation de la garantie.
- Sont exclus toute forme de dédommagements ou indemnités pour d'éventuels dommages directs ou indirects de quelque nature que ce soit à personnes ou biens causés par l'usage ou la suspension de l'usage de l'appareil
- Dans tous les cas applicables, les frais et les risques de transport sont à la charge du client.

- X3 = rot
 X4 = grün
 X5 = blau
 X6 = gelb
 X7 = lila
 X8 = cyan
 X9 = pink
 X10 = Flash-Modus: schneller Farbwechsel.
 X11 = Smooth-Modus: langsamer Farbwechsel

EINSCHALTEN UND ÄNDERN DER FARBE MIT FERNBEDIENUNG

Entfernen Sie vor jedem Vorgang die kleine Plastikfolie von der Batterieabdeckung.

RGB LED SOLAR GARTENKUGEL REF. SL528/SL532/SL536/SL561

WICHTIGE HINWEISE

- Bitte lesen und beachten Sie diese Anweisung vor der Inbetriebnahme
- Bei Problemen wenden Sie sich an die Fa. VELAMP oder an ein Fachgeschäft in Ihrer Nähe
- VELAMP lehnt jede Verantwortung ab, wenn eine unkorrekte Benutzung des Artikels nachweisbar ist
- Setzen Sie die Lampe niemals einem direkten Wasserstrahl (z.B. Gartenschlauch) aus und tauchen Sie diese niemals in Wasser oder andere Flüssigkeiten. **Niemals in Wasser legen.** IP66.
- Stunden aufzuladen die ideale Betriebstemperatur ist zwischen 5°C und 40 °C.
- Feuchtigkeit nicht nass wird Bitte die Lampe nicht aufmachen und nicht versuchen, diese zu reparieren.
- LEDs sind nicht austauschbar.
- Dies ist kein SPIELZEUG. Von Kindern fern halten.
- Von chemischen Produkten und Wärmequellen fernhalten.
- Dieser Artikel ist wasserbeständig, darf jedoch nicht nie unter Wasser eingetaucht werden.
- Legen Sie keine Gewichte in die Lampe
- Um das Risiko eines elektrischen Schlags zu vermeiden, öffnen oder entfernen Sie keine Teile.

FUNKTION

Um die Leuchtkugel zu aktivieren

Stellen Sie den "EIN / AUS" -Knopf (2) auf die Position: "EIN".
 Ab diesem Moment ist es möglich, die Kugel mit der mitgelieferten Fernbedienung ein- / auszuschalten / fernzusteuern oder die Kugel mit der Taste "FARBWAHL" (1) zu bedienen.

Automatische Funktion und Solaraufladung

Wenn die Lampe mit der mitgelieferten Fernbedienung aus der Ferne gesteuert wird:
 - Das Licht wird automatisch eingeschaltet, wenn es dunkel ist.
 - Das Licht schaltet sich im Morgengrauen automatisch aus.
 Dieser Zyklus wiederholt sich jeden Tag.
 In diesem Modus wird die Lampe von der Sonne aufgeladen.
 Sie können die Lichtfarbe mit der Fernbedienung ändern und die Lampe ein- / ausschalten.

Deaktivierung der Leuchtkugel

Um die Lampe dauerhaft auszuschalten: Stellen Sie den EIN / AUS-Schalter (2) auf "AUS".
 Danach ist weder eine Solarladung noch eine Fernbedienung möglich. Es wird empfohlen, dies am Ende der Saison zu tun.

POSITIONIERUNG DER LAMPE UND SOLARLADUNG

Nehmen Sie die Lampe vorsichtig aus der Verpackung.
 Führen Sie den Stab in das Sechskantloch (am Boden der Lampe) ein und befestigen Sie die Lampe dann im Boden.

WICHTIG: Die Lampe muss so viel Sonnenlicht wie möglich erhalten. Stellen Sie die Lampe an einen sonnigen Ort auf, um mindestens 8 Stunden Sonnenschein zu erhalten, damit der Akku vollständig aufgeladen werden kann. Die Positionierung des Produkts beeinflusst die Beleuchtungsdauer:
 - 8 Stunden Sonnenschein lassen die Lampe 6 Stunden lang leuchten.
 - In den Wintermonaten oder an Regentagen: Da die Sonne nicht stark genug ist, um den Akku der Lampe ordnungsgemäß aufzuladen, bleibt das Licht normalerweise nur einige Minuten lang an.

BELEUCHTUNG UND FARBWECHSEL ÜBER DEN FARBWAHLKNOPF (1) DER LAMPE:

Zum Einschalten halten Sie die Taste (2) am Boden des Geräts 3 Sekunden lang gedrückt.
 Farbe auswählen:
 X1 (3 Sekunden) = EIN + Einheitlicher Modus: RGB / AUS
 X2 = warmweiß

1. EIN
 5. AUS
 2. **PLAY / PAUSE:** Die Lampe ändert automatisch 7 Farben. Drücken Sie die Taste erneut, um die bevorzugte Farbe auszuwählen.
 6. **FARBE:** Wählen Sie eine feste Farbe
 8. statische Farben:
 Warmweiß
 rot
 Grün
 Blau
 Gelb
 Violett
 Cyan
 Pink
 RGB-Automatik Betrieb

3-7 **BRIGHT / +/-:** Zum Erhöhen oder Verringern der Lichtintensität
 4-8 **SPEED:** Zum Erhöhen und Verringern der Änderungsgeschwindigkeit im Modus "RGB-Automatik betrieb"

ERSETZEN VON FERNBEDIENUNGSBATTERIEN:

Entfernen der alten Batterie: Drücken Sie auf die Lasche an der Seite der Batterieabdeckung, und schieben Sie die Abdeckung von der Fernbedienung weg.
 Stellen Sie sicher, dass die neue Batterie (CR2025) in Bezug auf die Polarität korrekt angelegt ist.



Bedeutung des Symbols auf dem Produkt, der Verpackung oder Gebrauchsanleitung. Elektrogeräte sind Werkstoffe und gehören am Ende der Laufzeit nicht in den Hausmüll! Helfen Sie uns bei Umweltschutz und Ressourcenschonung und geben Sie dieses Gerät bei den entsprechenden Rücknahmestellen ab. Fragen dazu beantworten Ihnen die für die Abfallbeseitigung zuständige Organisation oder Ihr Fachhändler.

GEWÄHRLEISTUNG

(für die Inanspruchnahme der Garantie bewahren Sie bitte die Kaufquittung bzw. den Kaszenbon auf!)

GARANTIE-BEDINGUNGEN

- Die Garantieleistung erstreckt sich auf 24 Monate ab Kaufdatum und deckt Fabrikations- und Materialfehler
- Ausgeschlossen aus der Garantie sind die Batterien, die Außengriffe, die LEDs, die herausnehmbaren Teile, mögliche durch unsachgemäße Handhabung verursachte Schäden, Schäden die aus einer fehlerhaften oder nicht anweisungsgemäßen Inbetriebnahme entstehen können
- Die Garantie entfällt wenn es feststeht, dass das Gerät von nicht autorisierten Personen repariert wurde
- Unter dem Begriff „Gewährleistung“ versteht man den Austausch oder die Reparatur von Teilen welche als fehlerhaft anerkannt wurden inkl. der dafür notwendigen Lohnkosten
- VELAMP obliegt die Entscheidung, das gesamte Gerät durch das selbe Modell oder durch ein Alternativmodell auszutauschen; dies verlängert jedoch den ursprünglichen Garantie-Zeitraum

nicht

- Ein Anspruch auf Schadenersatz in Folge von direkten oder indirekten Personen- oder Sachschäden die aus der fehlerhaften Funktion des Geräts entstehen können, ist ausgeschlossen
- Die mit einer Rücksendung des fehlerhaften Geräts verbundenen Kosten und Risiken gehen zu Lasten des Käufers

☞ BOLA DE JARDÍN SOLAR LED RGB REF. SL528 / SL532 / SL536 / SL561

ADVERTENCIA IMPORTANTE

- Leer atentamente las instrucciones y para cualquier problema dirigirse a VELAMP o a personal cualificado.
- VELAMP declina cualquier responsabilidad derivada de un mal uso del producto.
- No exponer nunca el proyector a un chorro de agua directo (por ejemplo al riego del jardín). **Nunca sumergir en el agua.** IP66.
- Cualquier operación de mantenimiento o limpieza deberá ser efectuada con el producto desenchufado de la red de alimentación eléctrica.
- La temperatura ideal es de entre 5° y 40°C.
- LED no reemplazables
- Este producto no es un JUGUETE. Manténgalo fuera del alcance de los niños.
- Manténgalo alejado de productos químicos y fuentes de calor.
- Este producto es resistente al agua, pero no lo sumerja ni lo use en una plataforma flotante.
- No ponga peso dentro de la lámpara.
- Para reducir el riesgo de descarga eléctrica, no abra ni desmonte nada.

FUNCIONAMIENTO

Para activar la bola luminosa:

Coloque el botón "ON / OFF" (2) en la posición: "ON".

A partir de este momento, será posible encender / apagar / controlar remotamente la esfera con el control remoto suministrado u operar la esfera desde el botón "COLOUR SELECTION" (1)

Funcionamiento automático y carga con energía solar.

Cuando la lámpara se controla de forma remota con el control remoto suministrado:

- La luz se enciende automáticamente cuando está oscuro.
- La luz se apaga automáticamente al amanecer.

Este ciclo se repite todos los días.

De esta manera, la lámpara se recarga sola, con el sol.

Puede encender / apagar / cambiar el color de la luz con el control remoto.

Pour désactiver la boule lumineuse :

Para apagar la lámpara permanentemente: ajuste el botón ON / OFF (2) en "OFF".

Ya no será posible recargar la lámpara con energía solar o gestionarla de forma remota con el control remoto. Esta operación se recomienda al final de la temporada.

UBICACIÓN DE LA LÁMPARA Y RECARGA CON ENERGÍA SOLAR

Retire con cuidado la lámpara de su embalaje. Inserte el piqueta en el orificio hexagonal (parte inferior de la lámpara), luego fije la lámpara en el suelo.

IMPORTANTE: La lámpara debe absorber tanta luz solar como sea posible. Por lo tanto, es apropiado colocar la lámpara en un lugar donde pueda beneficiarse de al menos 8 horas de sol durante el día, para permitir que la batería se recargue por completo. La ubicación elegida influirá en la duración de la luz que proporcionará la lámpara:

- 8 horas de sol permitirán que la lámpara permanezca encendida durante 6 horas.
- Durante los meses de invierno o días lluviosos: la bola se recargará poco porque la luz solar no será lo suficientemente potente como para recargar la batería, por lo que es probable que la luz brille solo unos minutos.

ILUMINACIÓN Y CAMBIO DE COLOR A TRAVÉS DEL BOTÓN COLOUR SELECTION (1) DE LA LÁMPARA:

Mantenga presionado el botón (2) en la parte inferior del producto durante 3 segundos para encenderlo.

Selección de color:

X1 (3 segundos) = ENCENDIDO + Modo uniforme: RGB / APAGADO

X2 = blanco cálido

X3 = rojo

X4 = verde

X5 = azul

X6 = amarillo

X7 = púrpura

X8 = cian

X9 = rosa

X10 = Modo de flash: cambio rápido de color.

X11 = Modo suave: cambio lento de color.

ENCENDIDO Y CAMBIO DE COLOR CON CONTROL REMOTO.

Comience por quitar la pequeña lámina de plástico de la tapa de la batería antes de cualquier operación.

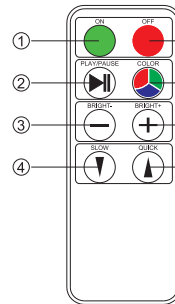

1. ON

5. OFF

2. **REPRODUCIR / PAUSAR:** La lámpara se desplazará automáticamente a través de los 7 colores. Presione el botón nuevamente para seleccionar el color preferido.

6. **COLORES:** selección de un color fijo,

8 colores fijos:

blanco cálido

rojo

verde

azul

amarillo

púrpura

cian

rosa

Cambio automático RGB

3-7 **BRILLANTE - / +:** para aumentar y reducir la intensidad de la luz

4-8 **VELOCIDAD:** para aumentar y disminuir la velocidad de cambio al modo "Cambio automático RGB"

REEMPLAZO DE LAS BATERÍAS DEL CONTROL REMOTO:

Extracción de la batería antigua: Presione la pestaña en el costado de la tapa del compartimento de la batería y retire la cubierta del control remoto.

Asegúrese de respetar las polaridades cuando inserte la nueva batería (CR2025).



INFORMACION PARA DESECHAR EL PRODUCTO

para el cumplimiento de las Directivas 2002/95/CE, 2002/96/CE y 2003/108/CE, relativas a la reducción del uso de materias peligrosas en aparato eléctricos y electrónicos, y también a la gestión de residuos



El símbolo del cubo de basura tachado que hay en el aparato o en su embalaje significa que el producto, al final de su vida útil, a centros apropiados para la recogida selectiva de residuos electrónicos y eléctricos, o devolverlo al detallista cuando compre un aparato nuevo equivalente. La recogida selectiva de aparatos desechados para el reciclaje de residuos, tratamiento y eliminación compatible con el entorno contribuye a evitar posibles efectos negativos en el medio ambiente y en la salud pública y favorece la reutilización y/o reciclaje de los materiales que componen el aparato. La eliminación no autorizada del producto por parte del usuario supone la aplicación de sanciones según las regulaciones legales actuales. Para mayor información acerca del sistema de gestión de residuos contacte con las autoridades locales competentes.

ATENCIÓN: la garantía no tiene validez sin la factura o el recibo de compras.

CLAUSULAS Y GARANTIA

- El aparato está garantizado contra defectos de material y fabricación durante 24 meses – salvo ampliación – desde la fecha de la compra.
- Están exentos de la garantía la estética, el asa, la batería, los LED, las bombillas, deterioro por uso, daños provocados por negligencia, instalación incorrecta o no conforme a las instrucciones suministradas con el libro de instrucciones o causadas por fenómenos extraños al funcionamiento normal del aparato. Particularmente, por ejemplo, se advierte expresamente que el hecho de cortar el cable de alimentación del transformador o el hecho de olvidar la recarga de las baterías de plomo que utiliza el aparato, anulan de hecho la garantía.
- La garantía quedará anulada siempre que el aparato haya estado manipulado o reparado por personal no autorizado.
- Por garantía se entiende la sustitución o reparación de los componentes reconocidos como

defectuosos de fábrica, incluida la mano de obra necesaria.

5. A discreción de Velamp Industries, srl, el aparato podrá ser completamente sustituido por el mismo modelo u otro alternativo, sin que esto constituya prolongación de la garantía.
6. Queda excluida cualquier compensación de daños directos o indirectos de cualquier naturaleza a personas o cosas por el uso o suspensión de uso del aparato.
7. En cualquier caso los gastos y riesgos de transporte serán a cargo del comprador

16 NAPELEMES RGB LED KERTI LABDA.

REF. SL528 / SL532 / SL536 / SL561

FONTOS FIGYELMEZTETÉS

- Figyelmesen olvassa el az utasítást. Bármilyen felmerülő probléma esetén forduljon a VELAMP-hez vagy szakszervizhez.
- A Velamp nem vállal felelősséget a termék nem megfelelő, hibás használatából eredő meghibásodásért.
- A reflektort ne merítse vízbe. Közvetlenül ne világítson meg a reflektorral vizsgaragot (például a kerti slagot). IP66.
- Bármilyen tisztítást és karbantartást kizárólag úgy végezzen, ha a lámpát kikapcsolta (Kapcsoló "OFF" állás) és a hálózati dugóját kihúzza a hálózatról.
- Optimális üzemi hőmérséklet 5°C és 40°C között.
- Ha meghibásodott, ne nyissa ki, és szakemberrel javíttassa meg.
- A LED fényforrások nem cserélhetők.

MŰVELET

Az izzó labda aktiválásához:

Állítsa az „ON / OFF” gombot (2) „ON” állásba. Ettől a pillanattól kezdve lehetséges a gomb be-/kikapcsolása/távírányítása a mellékelt távirányítóval, vagy a gomb vezérlése a „SZÍVÁLVÁZTÁS” gombbal (1)

Automatikus működés és napelemes töltés

Ha a lámpa távvezérlése a mellékelt távirányítóval történik:

- A lámpa automatikusan bekapcsol, ha sötét van.

- Hajnalban a lámpa automatikusan kikapcsol.

Ez a ciklus minden nap megismétlődik.

Ebben az üzemmódban a lámpa önmagát tölti fel, a nappal.

A távirányítóval kapcsolhatja be / ki / megváltoztathatja a fény színét.

Az izzó labda kikapcsolásához:

A lámpa végleges kikapcsolásához: állítsa az ON / OFF gombot (2) „OFF” állásba.

Napelemes töltés már nem lesz lehetséges, távirányítóról vezérelhető Szezon végén javasolt működés.

A LÁMPA ELHELYEZÉSE ÉS A NAPELEMES TÖLTÉSE

Óvatosan vegye ki a lámpát a csomagolásából.

Illesze a karót a hatlapú furatba (a lámpa alján), majd rögzítse a lámpát a talajba.

FONTOS: A lámpának a lehető legtöbb napfényt be kell vinnie. Ezért helyezze a lámpát napos helyre, ahol legalább 8 óra napsütés érhető el, hogy az akkumulátor teljesen feltöltődjön. A termék elhelyezés befolyásolja a lámpa élettartamát:

- 8 óra napsütés lehetővé teszi, hogy a lámpa 6 órán keresztül világítson.

- Téli hónapokban vagy esős napokon: a labda nem töltődik fel nagyon keveset, mert a napfény nem elég erős az akkumulátor feltöltéséhez, ezért normális, hogy a lámpa néhány percig kitart.

BEKAPCSOLÁS ÉS A SZÍN MÓDOSÍTÁSA A LÁMPA SZÍVÁLVÁZTÓ GOMBJÁVAL (1):

- Nyomja meg és tartsa lenyomva a termék alján található gombot (1) 3 másodpercig az egység bekapcsolásához.

- Színválasztás:

X1 (3 másodperc) = BE + Sima mód: RGB / KI

X2 = meleg fehér

X3 = piros

X4 = zöld

X5 = kék

X6 = sárga

X7 = lila

X8 = cian

X9 = rózsaszín

X10 = Vaku mód: gyors színváltás.

X11 = Sima mód: lassú színváltás.

GYŰJTÉS ÉS SZÍNÁLVÁZTATÁS TÁVIRÁNYÍTÓVAL

Minden művelet előtt távolítsa el a kis műanyag lapot az elemtartó fedeléről.

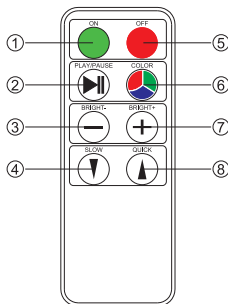

1. BE

5. KI

2. LEJÁTSZÁS / SZÜNET: a lámpa automatikusan 7 színt vált. Nyomja meg ismét a gombot a kedvenc szín kiválasztásához.

6. SZÍN: ix szín kiválasztása, 8 statikus szín:

meleg fehér
piros
zöld
kék
sárga
brácsa
cian
rózsa
RGB automatikus váltás

3-7 BRIGHT - / +: a fényintenzitás növelése és csökkentése

4-8 SPEED: váltás sebességének növelése és csökkentése "RGB automatikus váltás" módban

A TÁVIRÁNYÍTÓ ELEMEK CSERÉJE:

- A régi elem eltávolítása: Nyomja meg az elemtartó fedelének oldalán lévő fület, és csúsztassa le a fedelet a távirányítóról.
- Győződjön meg arról, hogy az új elemet (CR2025) a polaritásnak megfelelően helyezte be.



A pitogram azt jelzi, hogy a terméket nem szabad a háztartási szeméthez kidobni, elhasználódása után szelektív hulladékgyűjtőbe kell helyezni.

A környezetszennyezés és egészségkárosodás elkerülése érdekében gondoskodni kell a környezetkímélő megsemmisítéséről illetve újrahasznosításáról.

GARANCIÁLIS FELTÉTELEK

Figyelem! A garancia nem érvényesíthető a vásárlást igazoló nyugta vagy számla nélkül.

GARÁNCIÁRA VONATKOZÓ ZÁRÁDEKOK:

1. A termékre az eladástól számított 24 hónapig érvényes a garancia anyag-és gyártásból eredő meghibásodásra.
2. A garancia nem érvényes az alábbiakra: esztétikai alkatrészek, elemek, kezelő gombok, LED-ek, izzók, kopásnak kitett cserélhető alkatrészek, gondatlanságból adódó meghibásodás, nem megfelelő használatból, kezelésből adódó meghibásodás, a használati utasítás figyelmeztetéstől eltérő üzemeltetés, a termék szabályos működtetésétől eltérő jelenségek okozta meghibásodás. Példáként garancia elvesztését okozza a transzformátor-garancia levágása a tápkábeltől, vagy az, ha az ólomakkumulátor megadott időszaki feltöltése elmarad.
3. Nem érvényes a garancia akkor, ha szakértelem hiányából adódik a meghibásodás, vagy nem szakavatott személy javítja a készüléket.
4. A garancia kiterjed a meghibásodott alkatrész cseréjére vagy javítására, beleértve a felmerülő munkaköltséget is.
5. A Velamp saját belátása szerint a terméket ugyanazzal a modellel vagy alternatív termékkel helyettesítheti garancia kiterjesztése nélkül.

16 LÁMPA OGRÓDOWA W KSZTAŁCIE KULI RGB LED

REF. SL528 / SL532 / SL536 / SL561

WAŻNE INFORMACJE:

- Należy uważnie przeczytać ostrzeżenia. W przypadku problemów, należy skontaktować się ze Sprzedawcą lub wykwalifikowaną osobą. Sprzedawca nie odpowiada za szkody wynikające z nieprawidłowego użytkowania sprzętu.
- Nie umieszczać lampy w wodzie. Nigdy nie umieszczać sprzętu bezopornie w obszarze działania strumienia wody (na przykład węża ogrodowego)
- Wszystkie czynności czyszczące i konserwujące, należy wykonywać przy wyłączonym lub odłączonym od zasilania sprzęcie.
- Idealna temperatura pracy wynosi od 5°C do 40°C.
- Zabronione jest otwieranie, rozbiieranie i samodzielne naprawianie urządzenia. Czynności te są dozwolone tylko w przypadku wykwalifikowanej osoby.
- Diody LED nie są niewymienialne.

FUNZIONAMENTO

Aby aktywować świecącą kulę:

Ustaw przycisk „ON / OFF” (2) w pozycji „ON”.

Od tego momentu możliwe będzie włączanie/wyłączanie/zdalne sterowanie kulą za pomocą dołączonego pilota lub obsługi kuli przyciskiem „WYBÓR KOLORU” (1)

Praca automatyczna i ładowanie solarne

Gdy lampa jest sterowana zdalnie za pomocą dołączonego pilota:

- Światło włączy się automatycznie, gdy jest ciemno.

- Światło wyłączy się automatycznie o świcie.

Ten cykl będzie się powtarzał każdego dnia.

W tym trybie lampa ładuje się sama wraz ze słońcem.

Możesz włączyć/wyłączyć/zmienić kolor światła za pomocą pilota.

Aby wyłączyć świecącą kulę:

Aby wyłączyć lampę na stałe: ustaw przycisk ON/OFF (2) w pozycji „OFF”.

Ładowanie solarne nie będzie już możliwe i będzie można sterować za pomocą pilota. Zalecana operacja na koniec sezonu.

USTAWIANIE LAMPY I ŁADOWANIE SŁONECZNE

Ostrożnie wyjmij lampę z opakowania.

Włóż kolek w otwór sześciokątny (na dole lampy), a następnie zamocuj lampę w ziemi.

WAŻNE: Lampa musi pochłaniać jak najwięcej światła słonecznego. Dlatego umieść lampę w nasłonecznionym miejscu, gdzie można uzyskać co najmniej 8 godzin słońca, aby umożliwić pełne naładowanie baterii. Lokowanie produktu wypłynie na żywotność światła:

- 8 godzin nasłonecznienia pozwoli lampie świecić przez 6 godzin.

- W miesiącach zimowych lub w deszczowe dni: kula nie będzie się ładować bardzo mało, ponieważ światło słoneczne nie będzie wystarczająco silne, aby naładować baterię, dlatego normalnie będzie, że światło będzie działać przez kilka minut.

WŁĄCZANIE I ZMIANA KOLORÓW ZA POMOCĄ PRZYCIŚKU WYBORU KOLORÓW (1) LAMPY:

- Naciśnij i przytrzymaj przycisk (1) znajdujący się na spodzie produktu przez 3 sekundy, aby włączyć urządzenie.
- Wybór koloru:
 - X1 (3 sekundy) = Wł. + Tryb płynny: RGB / WYŁ
 - X2 = ciepły biały
 - X3 = czerwony
 - X4 = zielony
 - X5 = niebieski
 - X6 = żółty
 - X7 = fioletowy
 - X8 = cyjan
 - X9 = różowy
 - X10 = Tryb lampy błyskowej: szybka zmiana koloru.
 - X11 = Tryb płynny: powolna zmiana koloru.

ZAPŁON I ZMIANA KOLORU ZA POMOCĄ PILOTA

Przed każdą operacją najpierw zdejmij mały plastikowy arkusz z pokrywy baterii.

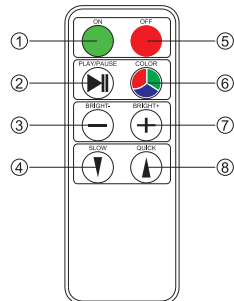

1. WŁ.

5. WYŁĄCZ

2. PLAY/PAUSE: lampa automatycznie zmieni 7 kolorów. Naciśnij ponownie przycisk, aby wybrać swój ulubiony kolor.

6. KOLOR: wybór ustalonego koloru, 8 kolorów statycznych: ciepły biały, czerwony, zielony, niebieski, żółty, fioletowy, cyjan

Róża

Automatyczna zmiana RGB

3-7 BRIGHT/-4-: aby zwiększyć i zmniejszyć intensywność światła

4-8 PRĘDKOŚĆ: aby zwiększyć i zmniejszyć prędkość zmiany w trybie „automatycznej zmiany RGB”

WYMIANA BATERII W PILOCIE:

- Wyjmowanie starej baterii: Naciśnij zaczep z boku pokrywy baterii i zsuń pokrywę z pilota.
- Upewnij się, że nowa bateria (CR2025) jest włożona zgodnie z polaryzacją.



Według Dyrektywy 2002/95/CE, 2002/96/CE oraz 2003/108/CE o ograniczeniu stosowania niektórych niebezpiecznych substancji w sprzęcie elektrycznym i elektronicznym oraz o zużyciu sprzętu elektrycznego i elektronicznego, symbol przekreślonego kosza na śmieci znajdujący się na urządzeniu lub na opakowaniu wskazuje, że produkt ten, po upływie okresu jego przydatności, nie może być składowany z innymi odpadami. W związku z tym użytkownik będzie musiał przekazać niepotrzebny sprzęt odpowiednim punktom segregacji odpadów elektronicznych i elektrotechnicznych lub zwrócić go sprzedawcy w chwili zakupu nowego sprzętu tego samego rodzaju, w stosunku jeden do jeden. Odpowiednia segregacja odpadów, w celu późniejszego przekazania ich do recyklingu, przetwarzania i likwidacji w zgodzie ze środowiskiem, przyczynia się do uniknięcia możliwych skutków negatywnych dla środowiska i dla zdrowia oraz ułatwia ponowne wykorzystanie i/lub recykling materiałów, z których zbudowany jest dany sprzęt. Nieprawidłowe składowanie produktu przez użytkownika powoduje nałożenie sankcji administracyjnych przewidzianych obowiązującym prawem.

WARUNKI GWARANCJI:

Uwaga: Gwarancja jest ważna tylko z dowodem zakupu.

WARUNKI GWARANCJI:

- Urządzenie posiada gwarancję na 24 miesiące, licząc od dnia zakupu.
- Wyłączone z gwarancji są: elementy estetyczne, baterie, gątki, diody LED, żarówki, ładowarki i akumulatory, części ruchome, uszkodzenia spowodowane nieprawidłowym użytkowaniem, nieodpowiednią instalacją lub instalacją niezgodną za zaleceniami producenta lub jakimkolwiek odchyleniami spowodowanymi nieprawidłowym użytkowaniem sprzętu. Przykładowo, odcięcie przewodu zasilającego od transformatora lub nienaładowanie baterii unieważnia gwarancję.
- Gwarancja jest nieważna jeżeli produkt był rozmontowany lub naprawiony przez nieautoryzowaną do tego osobę oraz w przypadku niewłaściwego przechowywania produktu, niewłaściwego transportu, nieprawidłowego montażu, zniszczenia produktu wskutek przyczyn niezależnych od samego produktu.
- Odszkodowanie za bezpośrednie lub pośrednie szkody jakiegokolwiek rodzaju dla osób lub rzeczy, za użytkowanie lub zawieszenia stosowania produktu jest wykluczone.
- Klient jest odpowiedzialny za transport produktu do miejsca zakupu lub autoryzowanego serwisu.
- Gwarancja jest ważna wyłącznie z dowodem zakupu.
- Czas załatwienia reklamacji na podstawie gwarancji wynosi do 31 dni.
- Niniejsza gwarancja na produkt konsumpcyjny nie wyłącza, nie ogranicza ani nie zawiesza uprawnień wynikających z niezgodności towaru z umową; gwarancja wyłącza odpowiedzialność sprzedawcy z tytułu rękojmi za wady fizyczne produktu.
- Jeżeli podczas okresu gwarancyjnego wystąpi usterka, która nie może być naprawiona, urządzenie zostanie wymienione na nowe lub zostanie zwrócona równowartość zakupu.

RGB LED SOLÁRNÍ ZAHRADNÍ KOULE REF. SL528 / SL532 / SL536 / SL561

DŮLEŽITÁ UPOZORNĚNÍ

- Přečtěte si pozorně upozornění. V případě problému kontaktujte náš servis.
- Velamp není odpovídán za škody vzniklé nesprávným použitím / používáním výrobku.
- Nepokládejte světlo do vody. Nikdy nevytvářejte světlo přímému proudy vody (například zahravní hadice).
- Veškeré čištění a údržba zařízení musí být provedeno po odpojení zařízení od sítě, s vypínačem na pozici "vypnuto".
- Ideální pracovní teplota je mezi 5 °C a 40 °C
- Jakmile je výrobek mimo provoz, neotevírejte jej ani neopravujte, opravu světle do rukou kvalifikované osoby.

- LED diody nejsou vyměnitelné.

ÚKON

Pro aktivaci svítící koule:

Přepnete tlačítko „ON / OFF“ (2) do polohy „ON“.

Od této chvíle bude možné kouli zapnout / vypnout / dálkově ovládat pomocí dodané dálkového ovladače nebo ovládat kouli tlačítkem "VÝBĚR BAREV" (1)

Automatický provoz a solární nabíjení

Když je lampa ovládána dálkově pomocí dodaného dálkového ovladače:

- Světlo se automaticky rozsvítí, když je tma.

- Světlo se automaticky vypne za úsvitu.

Tento cyklus se bude opakovat každý den.

V tomto režimu se lampa dobíjí sama sluncem.

Pomocí dálkového ovladače můžete zapnout / vypnout / změnit barvu světla.

Chcete-li svítící kouli vypnout:

Trvalé vypnutí lampy: nastavte tlačítko ON / OFF (2) na „OFF“.

Solární nabíjení již nebude možné a lze jej ovládat z dálkového ovladače. Doporučený provoz na konci sezóny.

UMÍSTĚNÍ LAMPY A SOLÁRNÍ NABÍJENÍ

Opatrně vyjměte lampu z obalu.

Vložte kolík do šestihránného otvoru (spodní část lampy) a poté lampu upevněte do země.

DŮLEŽITÉ: Lampa musí absorbovat co nejvíce slunečního světla. Umístěte proto svítivnu na slunné místo, kde lze dosáhnout alespoň 8 hodin slunečního svitu, aby se baterie mohla plně dobít. Umístění produktu ovlivní životnost světla:

- 8 hodin slunečního svitu umožní lampě svítit po dobu 6 hodin.

- V zimních měsících nebo v deštivých dnech: míř se nebude dobíjet velmi málo, protože sluneční světlo nebude dostatečně silné na dobíjení baterie, je proto normální, že světlo vydrží několik minut.

ZAPNUTÍ A ZMĚNA BARVY POMOCÍ TLAČÍTKA PRO VÝBĚR BARVY (1) LAMPY:

- Stisknutím a podržením tlačítka (1) umístěného na spodní straně výrobku po dobu 3 sekund zapnete jednotku.
- Výběr barev:
X1 (3 sekundy) = ON + Smooth mode: RGB / OFF
X2 = teplá bílá
X3 = červená
X4 = zelená
X5 = modrá
X6 = žlutá
X7 = fialová
X8 = azurová
X9 = růžová
X10 = Režim blesku: rychlá změna barvy.
X11 = Hladký režim: pomalá změna barvy.

ZAPALOVÁNÍ A ZMĚNA BARVY POMOCÍ DÁLKOVÉHO OVLÁDÁNÍ

Před každou operací nejprve odstraňte malou plastovou fólii z krytu baterie.

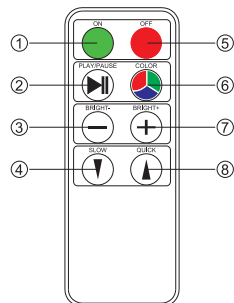

1. ON

5. VYPNUTÍ

2. PLAY / PAUSE: lampa automaticky změní 7 barev. Dalším stisknutím tlačítka vyberte svou oblíbenou barvu.

6. BARVA: výběr pevné barvy, 8 statických barev:

- teplá bílá
- červená
- zelená
- modrá
- žlutá
- viola
- tyrkysová
- růž

Automatická změna RGB

3-7 BRIGHT - / +: pro zvýšení a snížení intenzity světla

4-8 RYCHLOST: pro zvýšení a snížení rychlosti změny v režimu "Automatická změna RGB".

VÝMĚNA BATERIÍ DÁLKOVÉHO OVLADAČE:

- Vyjmout staré baterie: Stiskněte jazyček na straně krytu baterie a sejměte kryt z dálkového ovladače.
- Ujistěte se, že je nová baterie (CR2025) vložena s dodržáním polarit.



V plnění směrnice 2002/95/CE, 2002/96/CE a 2003/108/CE, týkající se snížení používání nebezpečných látek elektronických a elektrických spotřebičů

a také k odstraňování odpadů: Symbol nebo na obalu znamená, že výrobek na konci jeho životnosti musí být shromažďován odděleně od ostatních odpadů. Proto, bude uživatel muset dát přístroj na konci jeho životnosti do odpovídajících center pro oddělený sběr elektronických a elektrotechnických odpadů, nebo vrátit zpět do maloobchodu při nákupu nového zařízení s podobným druhem. Zasláním vhodné odděleného zařízení do recyklace odpadů, se přispívá ke kompatibilitě dispozicí s prostředím a zabraňuje se možným negativním dopadům na životní prostředí a na zdraví a přispívá se k opětovnému použití a / nebo recyklaci materiálů, s nimiž je zařízení podobné nebo vhodné. Neoprávněná likvidace výrobku uživatelem zahrnuje použití sankcí na základě platných právních předpisů. Pro další informace týkající se sběrných systémů kontaktujte místní příslušné orgány.

ZÁRUČNÍ PODMÍNKY

Pozor: záruka není platná bez záručního listu nebo faktury.

USTANOVENÍ ZÁRUKY:

1. Na výrobek se poskytuje záruka po dobu 24 měsíců od data zakoupení a to na vady materiálu a výroby.
2. Vyloučeny ze záruky jsou: estetické prvky, baterie, spínače, LED žárovky, odnímatelné části vystavené opotřebení, poškození v důsledku nebalstosti, nesprávné použití, nesprávná instalace nebo instalace není v souladu s varováním v návodu k obsluze, nebo v důsledku jeví mimo normálního provozu výrobku. Zejména, a jako příklad, uvádíme, že řezání napájecího kabelu transformátoru nebo skutečnost, zapomínat dobíjet olovené baterie produktu, který používáte vede ke zrušení platnosti záruky.
3. Tato záruka je neplatná, pokud s produktem při opravě manipulovala nepovolná osoba.
4. Záruka znamená nahrazení nebo opravu částí označených jako vadné z výroby, včetně nákladů na práci.
5. Jménem Velamp Industries srl, může celý výrobek být nahrazen stejným modelem nebo alternativním produktem, bez jakéhokoliv prodloužení záruky.
6. Náhrada za buď přímé nebo nepřímé škody jakéhokoli druhu osobám nebo věcem, při používání výrobku je vyloučeno.
7. Žákazník je zodpovědný za jakékoli přepravní poplatky a rizika.

RGB LED SOLÁRNÍ ZÁHRADNÁ GULA

REF. SL528 / SL532 / SL536 / SL561

DŮLEŽITÉ UPOZORNĚNIA

- Prečítajte si pozorne upozornenie. V prípade problému kontaktujte náš servis.
- Velamp nie je zodpovedný za škody vzniknuté nesprávnym použitím / používaním výrobku.
- IP66.
- Nekladte svietidlo do vody alebo iných tekutín. Nevstavujte svetlo priamemu prúdu vody (napr. záhradná hadica).
- Všetky čistenia a údržba zariadenia musí byť vykonané po odpojení zariadenia od siete, s prepínačom na pozíciu "vypnuté".

- Ideálna pracovná teplota je medzi 5°C a 40°C
- LED diódy nie sú vymeniteľné.

PREVÁDZKA

Ak chcete aktivovať žiaricu guľu:

Prepnite tlačidlo „ON / OFF“ (2) do polohy „ON“.

Od tohto momentu bude možné zapnúť / vypnúť / diaľkovo ovládať guľu pomocou dodávaného diaľkového ovládača alebo ovládať guľu tlačidlom "VOĽBA FARBY" (1)

Automatická prevádzka a solárne nabíjanie

Keď je lampa ovládaná diaľkovo pomocou dodaného diaľkového ovládača:

- Svetlo sa automaticky zapne, keď je tma.

- Svetlo sa automaticky vypne za úsvitu.

Tento cyklus sa bude opakovať každý deň.

V tomto režime sa lampa dobíja sama, slnkom.

Pomocou diaľkového ovládača môžete zapnúť / vypnúť / zmeniť farbu svetla.

Vypnutie svietiacej guľe:

Ak chcete lampu natrvalo vypnúť: nastavte tlačidlo ON/OFF (2) do polohy „OFF“.

Solárne nabíjanie už nebude možné a dá sa ovládať z diaľkového ovládača Odporúčaná prevádzka na konci sezóny.

UMIESTNENIE LAMPY A SOLÁRNE NABÍJANIE

Opatrne vyberte lampu z obalu.

Vložte kolík do šiesthranného otvoru (spodná časť svetidla) a potom upevnite svetidlo do zeme.

DÔLEŽITÉ: Lampa musí absorbovať čo najviac slnečného svetla. Umiestnite preto lampu na slnečné miesto, kde je možné dosiahnuť aspoň 8 hodín slnečného svitu, aby sa batéria mohla úplne dobíť. Umiestnenie produktu ovplyvní životnosť svetla:

- 8 hodín slnečného svitu umožní lampe svietiť 6 hodín.

- V zimných mesiacoch alebo v dažďových dňoch: Ioptička sa nebude nabíjať veľmi málo, pretože slnečné svetlo nebude dostatočne silné na dobíjanie batérie, je preto normálne, že svetlo vydrží niekoľko minút.

ZAPNUTIE A ZMENA FARBY POMOCOU TLAČIDLA VÝBERU FARBY (1) LAMPY:

- Stlačením a podržaním tlačidla (1) umiestneného na spodnej strane produktu na 3 sekundy zapnete jednotku.
- Výber farieb:
X1 (3 sekundy) = ON + Smooth mode: RGB / OFF
X2 = teplá biela
X3 = červená
X4 = zelená
X5 = modrá
X6 = žltá
X7 = fialová
X8 = azurová
X9 = ružová
X10 = Režim blesku: rýchla zmena farby.
X11 = Hladký režim: pomalá zmena farby.

ZAPALOVANIE A ZMENA FARBY CEZ DIAĽKOVÉ OVLÁDANIE

Pred každou operáciou najskôr odstráňte malú plastovú fóliu z krytu batérie.

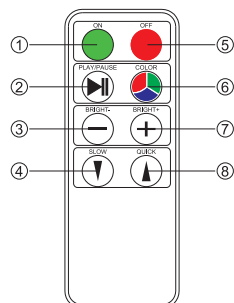

1. ZAPNUTÉ

5. VYPNUTÉ

2. PLAY / PAUSE: lampa automaticky zmení 7 farieb. Opätovným stlačením tlačidla vyberte svoju obľúbenú farbu.

6. FARBA: výber pevnej farby, 8 statických farieb:
teplá biela
červená
zelená
Modrá
žltá
viola
tyrkýsový

ruža

Automatická zmena RGB

3-7 BRIGHT - / +: na zvýšenie a zníženie intenzity svetla

4-8 RÝCHLOST: na zvýšenie a zníženie rýchlosti zmeny v režime „automatická zmena RGB“.

VÝMENA BATÉRIÍ DIAĽKOVÉHO OVLÁDAČA:

- Vybratie starej batérie: Stlačte jazyček na bočnej strane krytu batérie a vysuňte kryt z diaľkového ovládača.
- Uistite sa, že nová batéria (CR2025) je vložená s dodržaním polarít.



Svietidlo je možné umiestniť na akýkoľvek statív pomocou otvoru pre skrutku (4) (adaptér nie je súčasťou dodávky).

- V plnenie smerníc 2002/95/CE, 2002/96/CE a 2003/108/CE, týkajúcej sa zníženia používania nebezpečných látok elektronických a elektrických spotrebičov a tiež na odstraňovanie odpadov: Symbol preškrtnutého koša, ktorý je na zariadení alebo na obale znamená, že výrobok na konci jeho životnosti sa musí zhromažďovať oddelene od ostatných odpadov. Preto bude užívateľ musieť dať prístroj na konci jeho životnosti do príslušných centier pre separovaný zber elektronických a elektrotechnických odpadov, alebo vrátiť späť do maloobchodu pri nakupe nového zariadenia s podobným druhom. Zaslaním vhodne oddeleného zariadenia do recyklácie odpadov sa prispieva ku kompatibilnej dispozícii s prostredím a zabraňuje sa možným negatívnym dopadom na životné prostredie a na zdravie a prispieva sa na opätovné použitie a / alebo recykláciu materiálov, s ktorými je zariadenie podobné alebo zhodné. Neoprávnená likvidácia výrobku užívateľom zahŕňa použitie sankcií na základe platných právnych predpisov. Pre ďalšie informácie týkajúce sa zberných systémov kontaktujte príslušné miestne orgány.

ZÁRUČNÉ PODMIENKY

Pozor: záruka nie je platná bez záručného listu alebo faktúry.

USTANOVENIA ZÁRUKY:

1. Na výrobok sa poskytuje záruka na dobu 24 mesiacov od dátumu zakúpenia a to na chyby materiálu a výroby.
2. Vylúčené zo záruky sú: estetické prvky, batérie, spínače, LED žiarovky, odnímateľné časti podliehajúce opotrebovaniu, poškodenie v dôsledku nedbanlivosti, nesprávne použitie, nesprávna inštalácia alebo inštalácia nie je v súlade s varovaním v návode na obsluhu, alebo v dôsledku javov mimo normálnej prevádzky výrobku. Najmä, a ako príklad, uvádzame, že rezanie napájacieho kábla transformátora alebo skutočnosť zabudovať dobíjať olovené batérie produktu, ktoré používate, vedie k zrušeniu platnosti záruky.
3. Táto záruka je neplatná, ak s produktom pri oprave manipulovala nepovoláná osoba.
4. Záruka znamená nahradenie alebo opravu častí označených ako chýbné z výroby, vrátane nákladov na prácu.
5. Menom Velamp Industries srl, môže byť celý výrobok nahradený rovnakým modelom alebo alternatívnym produktom, bez akéhokoľvek predĺženia záruky.
6. Náhrada za buď priame alebo nepriame škody akéhokoľvek druhu osobám alebo veciam pri používaní výrobku je vylúčená.

Zákazník je zodpovedný za akékoľvek prepravné poplatky a riziká.

RGB LED SOLAR TUINBAAL-LAMP

REF. SL528 / SL532 / SL536 / SL561

BELANGRIJKE WAARSCHUWINGEN

- Veuillez lire attentivement de waarschuwingen. In geval van probleem, contactez VELAMP-Pouvoopérateurqualifié.
- Velamp'n is niet verantwoordelijk voor de schade resultant uit het onjuiste gebruik van het product.

- De verlichting toestel nooit met water besproeien (bijv. tuinslang) en nooit in het water dompelen. **Nooit in water plaatsen. IP65**
- Voert quelooperating niet van schoonmaken etc' onderhoud die moet de eenheid van de voeding sector avec' interrupteursurla positione„OFF“ uitteneemt, gedaan worden in.
- De ideale werkingstemperatuur is tussen 5°C en 40°C
- In geval van breuk of defect, niet openen en zeker niet zelf de herstelling uitvoeren.
- Niet-ervangbare LED's
- Dit is geen speelgoed. Buiten het bereik van kinderen houden.
- Verwijderd houden van chemische producten en warmtebronnen.
- Dit artikel is waterbestendig, maar dompel het niet onder of gebruik het niet op een zwevend platform.
- Plaats geen gewichten in de lamp
- Open of verwijder geen onderdelen om het risico op elektrische schokken te verminderen.

OPERATIE

Om de gloeiende bal te activeren:

Zet de "ON / OFF" knop (2) op de "ON" stand.

Vanaf dit moment is het mogelijk om de bol aan/uit/op afstand te bedienen met de meegeleverde afstandsbediening of de bol te bedienen via de "KLEURKEUZE" knop (1)

Automatische werking en opladen op zonne-energie

Wanneer de lamp op afstand wordt bediend met de meegeleverde afstandsbediening:

- Het licht gaat automatisch aan als het donker is.
- Het licht gaat automatisch uit bij zonsopgang.

Deze cyclus herhaalt zich elke dag.

In deze modus laadt de lamp zichzelf op, samen met de zon.

Met de afstandsbediening kun je de lichtkleur aan/uit/wijzigen.

De gloeiende bal uitschakelen:

Om de lamp permanent uit te schakelen: zet de AAN / UIT-knop (2) op "UIT".

Opladen via zonne-energie is niet meer mogelijk en kan worden bediend met de afstandsbediening Aanbevolen werking aan het einde van het seizoen.

PLAATSING VAN DE LAMP EN ZONNE-OPLADEN

Haal de lamp voorzichtig uit de verpakking.

Steek de paal in het zeskantige gat (onderkant van de lamp) en bevestig de lamp vervolgens in de grond.

BELANGRIJK: De lamp moet zoveel mogelijk zonlicht opnemen. Plaats de lamp daarom op een zonnige plaats, waar minimaal 8 uur zon kan worden bereikt om de batterij volledig op te laden. Productplaatsing heeft invloed op de levensduur van de lamp:

- 8 uur zonschijn zorgt ervoor dat de lamp 6 uur brandt.

- In de wintermaanden of op regenachtige dagen: de bal zal niet heel weinig opladen omdat het zonlicht niet krachtig genoeg zal zijn om de batterij op te laden, het zal daarom normaal zijn dat het licht een paar minuten meegaat.

INSCHAKELLEN EN KLEUR VERANDEREN MET DE KLEURKEUZEKNOP (1) VAN DE LAMP:

Houd de knop (1) aan de onderkant van het product 3 seconden ingedrukt om het apparaat in te schakelen.

Kleur selectie:

- X1 (3 seconden) = AAN + Vloeiende modus: RGB / UIT
- X2 = warm wit
- X3 = rood
- X4 = groen
- X5 = blauw
- X6 = geel
- X7 = paars
- X8 = cyaan
- X9 = roze
- X10 = Flitsmodus: snelle kleurwisseling.
- X11 = Gladde modus: langzame kleurverandering.

ONTSTEEKING EN KLEURVERANDERING VIA AFSTANDSBEDIENING

Verwijder voor elke handeling eerst het kleine plastic vel van het batterijklepje.

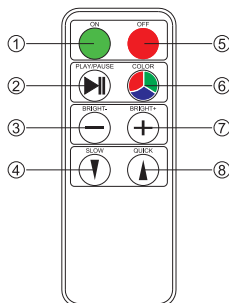

1. AAN

5. UIT

2. PLAY / PAUSE: de lamp zal automatisch 7 kleuren veranderen. Druk nogmaals op de knop om uw favoriete kleur te selecteren.

6. KLEUR: selectie van een vaste kleur, 8 statische kleuren:
warm wit
rood
groente
blauw
geel
altvool
cyaan
roos
RGB automatische wijziging

3-7 HELDER - / +: om de lichtintensiteit te verhogen en te verlagen

4-8 SPEED: om de veranderingsnelheid in de modus "RGB automatisch wijzigen" te verhogen en te verlagen

BATTERIJEN VAN AFSTANDSBEDIENING VERVANGEN:

De oude batterij verwijderen: druk op het lipje aan de zijkant van het batterijdeksel en schuif het deksel weg van de afstandsbediening.

Zorg ervoor dat de nieuwe batterij (CR2025) goed is geplaatst ten opzichte van de polariteiten.



INFORMATIE VOOR GEBRUIKERS VAN HUISHOUDLIJKE TOESTELLEN

Op grond van art. 13 van wetsbesluit 25 juli 2005 n. 151 "Uitvoering van de Richtlijnen 2002/95/EG, 2002/96/EG en 2003/108/EG inzake de beperking van het gebruik van gevaarlijke stoffen in elektrische en elektronische apparatuur en de verwijdering van afvalstoffen" en wet decreet nr. 188 van 20 november 2008 "De ten uitvoerlegging van Richtlijn 2006/66/EG inzake batterijen en accu's"



Het symbol van de elektronische apparaten, batterijen en accu's of op de verpakking geeft aan dat de toestel een batterijen / accu 's bevat. Aan het einde van zijn levensduur de batterijen moeten gescheiden ingezameld worden van ander afval. De gebruiker moet daarom deze producten afgeven aan het juiste inzamelpunt, of ze terug brengen naar de winkel. De gescheiden inzameling van het opnieuw opstarten van de apparatuur en batterijen/accu's worden verwijderd om recycling, behandeling en milieuvriendelijke afvalverwerking draagt bij aan het voorkomen van schadelijke effecten op het milieu, de menselijke gezondheid en bevordert het hergebruik en / of recycling van materialen waaruit ze zijn samengesteld.

Illegale verwijdering van de batterij/accu's uit de toestellen is in strijd met de wetgeving en kan mogelijk sancties mee brengen.

GARANTIE

LET OP: De garantie is niet geldig zonder de ontvangst-of aankoopbewijs.

VOORWAARDEN EN GARANTIE

1. Het toestel heeft een garantie van 24 maanden - behoudens verlenging - vanaf de datum van aankoop tegen materiaal- en fabricage fouten.
2. Uitsluiting garantie: esthetische onderdelen, batterijen, knoppen, LED's, lampen, afneembare onderdelen die aan slijtage onderhevig, schade veroorzaakt door verwaarlozing, het gebruik of onjuiste installatie niet in overeenstemming met de instructies in de handleiding of op andere wijze veroorzaakt door fenomenen buiten de normale werking van het apparaat. In het bijzonder en bij wijze van voorbeeld wordt uitdrukkelijk vermeld dat het snijden van

- de voedingskabel van de transformator of het niet opladen van de lood batterij, niet door de garantie gedekt zal worden.
- Deze garantie vervalt als met het apparaat is geknoeid of hersteld door onbevoegden.
 - De garantie dekt de vervanging of reparatie van onderdelen van een erkend dealer, inclusief de werk uren.
 - Onder voorbehoud zal Velamp Industries Ltd het beschadigd toestel vervangen met het zelfde model of gelijkwaardig model als alternatief product, zonder dat dit een uitbreiding van de garantie inhoud.
 - Het zullen geen vergoeding van directe of indirecte schade terug betaald worden, van welke aard ook aan personen of goederen, voor het gebruik of niet-gebruik van het toestel
 - In elk geval de kosten en risico's van het vervoeren zullen altijd voor rekening van de koper zijn.

RGB LED ΗΛΙΑΚΗ ΛΥΧΝΙΑ ΚΗΠΟΥ
REF. SL528 / SL532 / SL536 / SL561

ΣΗΜΑΝΤΙΚΕΣ ΕΙΔΟΠΟΙΗΣΕΙΣ

- Διαβάστε προσεκτικά τις ειδοποιήσεις
- Για αποδοτικότερη προβολήμα επικουνηώηρητε με τη VELAMP ή κάποιον εξουσιοδοτημένο διανομέα.
- Η VELAMP δεν ευθύνεται για ζημιές στα προϊόντα της που οφειλονται σε κακή χρήση.
- Αποφύγετε την επαφή του προβολέα με το νερό ή την τοποθέτηση του σε σημείο που μπορεί να βραχεί (π.χ. κοντά σε μηχανισμό ποτίσματος)IP66
- Οποδήποτε συντήρηση ή καθαρισμός του προϊόντος πρέπει να γίνει αφού η συσκευή αποσυνδεθεί από την παροχή ρεύματος, με το διακοπή στη θέση "off".
- Η ιδανική θερμοκρασία λειτουργίας είναι μεταξύ 5 και 40 βαθμών κελσίου.
- Αν για κάποιο λόγο το προϊόν σταματήσει να λειτουργεί μην επιχειρήσετε να το ανοίξετε ή να το επισκευάσετε. Προτιμήστε κάποιον εξειδικευμένο / εξουσιοδοτημένο τεχνικό.
- Οι λυχνίες LED δεν μπορούν να αντικατασταθούν

ΦΛΕΙΤΟΥΡΓΙΑ

Για να ενεργοποιήσετε τη λαμπερή μπάλα:

Τοποθετήστε το κουμπί «ON / OFF» (2) στη θέση «ON».
 Από αυτή τη στιγμή θα μπορείτε να ενεργοποιήσετε / απενεργοποιήσετε / να ελέγξετε από απόσταση τη σφαίρα με το παρεχόμενο τηλεχειριστήριο ή να χρησιμοποιήτε τη σφαίρα από το κουμπί "ΕΠΙΛΟΓΗ ΧΡΩΜΑΤΟΣ" (1)

Αυτόματη λειτουργία και ηλιακή φόρτιση

Όταν η λάμπα ελέγχεται εξ αποστάσεως με το παρεχόμενο τηλεχειριστήριο:
 - Το φως θα ανάψει αυτόματα όταν είναι σκοτάδι.
 - Το φως θα σβήσει αυτόματα την αυγή.
 Αυτός ο κύκλος θα επαναλαμβάνεται κάθε μέρα.
 Σε αυτή τη λειτουργία, η λάμπα επαναφορτίζεται με τον ήλιο.
 Μπορείτε να ενεργοποιήσετε / απενεργοποιήσετε / να αλλάξετε το χρώμα του φωτός με το τηλεχειριστήριο.

Για να απενεργοποιήσετε τη λαμπερή μπάλα:

Για να σβήσετε μόνιμα τη λάμπα: ρυθμίστε το κουμπί ON / OFF (2) στο "OFF".
 Η ηλιακή φόρτιση δεν θα είναι πλέον δυνατή και μπορεί να ελεγχθεί από το τηλεχειριστήριο Συνιστάται η λειτουργία στο τέλος της σεζόν.

ΤΟΠΟΘΕΤΗΣΗ ΤΗΣ ΛΑΜΠΑΣ ΚΑΙ ΗΛΙΑΚΗ ΦΟΡΤΙΣΗ

Αφαιρέστε προσεκτικά τη λάμπα από τη συσκευασία της.
 Εισαγάγετε τον πάσσαλο στην εξαγωγική οπή (κάτω μέρος της λάμπας) και, στη συνέχεια, στερεώστε τη λάμπα στο έδαφος.

ΣΗΜΑΝΤΙΚΟ: Η λάμπα πρέπει να δέχεται όσο το δυνατόν περισσότερο ηλιακό φως. Επομένως, τοποθετήστε τη λάμπα σε ένα ηλιόλουστο μέρος, όπου μπορείτε να φτάσετε τουλάχιστον 8 ώρες ηλιοφάνειας για να επιτρέψετε την πλήρη φόρτιση της μπαταρίας. Η τοποθέτηση του προϊόντος θα επηρεάσει τη διάρκεια ζωής του φωτός:
 - 8 ώρες ηλιοφάνειας θα επηρεύουν στη λάμπα να ανάψει για 6 ώρες.
 - Τους χειμερινούς μήνες ή τις βροχερές μέρες: η μπάλα δεν θα επαναφορτίζεται ελάχιστα επειδή το ηλιακό φως δεν θα είναι αρκετά ισχυρό για να επαναφορτίσει την μπαταρία, επομένως θα είναι φυσιολογικό το φως να διαρκέσει λίγα λεπτά.

ΕΝΕΡΓΟΠΟΙΗΣΗ ΚΑΙ ΑΛΛΑΓΗ ΤΟΥ ΧΡΩΜΑΤΟΣ ΜΕ ΤΟ ΚΟΥΜΠΙ ΕΠΙΛΟΓΗΣ ΧΡΩΜΑΤΟΣ (1) ΤΗΣ ΛΑΜΠΑΣ: Πατήστε και κρατήστε πατημένο το κουμπί (1) που βρίσκεται στο κάτω μέρος του προϊόντος για 3 δευτερόλεπτα για να ενεργοποιήσετε τη μονάδα.

- Επιλογή χρώματος:
 X1 (3 δευτερόλεπτα) = ON + Ομαλή λειτουργία: RGB / OFF
 X2 = ζεστό λευκό
 X3 = κόκκινο
 X4 = πράσινο
 X5 = μπλε
 X6 = κίτρινο
 X7 = μωβ
 X8 = κωανό
 X9 = ροζ
 X10 = Λειτουργία φλας: γρήγορη αλλαγή χρώματος.
 X11 = Ομαλή λειτουργία: αργή αλλαγή χρώματος.

ΑΝΑΦΛΕΞΗ ΚΑΙ ΑΛΛΑΓΗ ΧΡΩΜΑΤΟΣ ΜΕΩ ΤΗΛΕΧΕΙΡΙΣΤΗΡΙΟΥ

Αφαιρέστε πρώτα το μικρό πλαστικό φύλλο από το κάλυμμα της μπαταρίας πριν από κάθε λειτουργία.

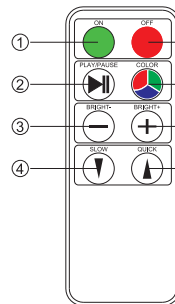

1. ON

5. ΑΠΕΝΕΡΓΟΠΟΙΗΣΗ

- 2. PLAY / PAUSE:** η λυχνία θα αλλάξει αυτόματα 7 χρώματα. Πατήστε ξανά το κουμπί για να επιλέξετε το αγαπημένο σας χρώμα.
 6. ΧΡΩΜΑ: επιλογή ενός σταθερού χρώματος.
 8 στατικά χρώματα: θερμό λευκό, το κόκκινο, το κίτρινο, μπλε, κίτρινο, βιόλα, κωανό, τριαντάφυλλο, Αυτόματη αλλαγή RGB

3-7 BRIGHT - / +: για αύξηση και μείωση της έντασης φωτός

4-8 SPEED: για αύξηση και μείωση της ταχύτητας αλλαγής στη λειτουργία "Αυτόματη αλλαγή RGB".

ΑΝΤΙΚΑΤΑΣΤΑΣΗ ΜΠΑΤΑΡΙΩΝ ΤΗΛΕΧΕΙΡΙΣΤΗΡΙΟΥ:

- Αφαιρέση της πλάκας μπαταρίας Πατήστε τη γλωττίδα στο πλάι του καλύμματος της μπαταρίας και σύρετε το κάλυμμα από το τηλεχειριστήριο.
- Βεβαιωθείτε ότι η νέα μπαταρία (CR2025) έχει τοποθετηθεί σύμφωνα με την πολικότητα.



Εκπληρώνει τις ντιρεκτιβές 2002/95/CE, 2002/96/CE και 2003/108/CE, σχετικά με τη μείωση της χρήσης επιβλαβών υλικών στα ηλεκτρονικά, ηλεκτρικές συσκευές και τη διαχείριση αποβλήτων. Το σύμβολο του διαγραμμένου καδού που υπάρχει στο προϊόν ή τη συσκευασία υποδηλώνει ότι το προϊόν στο τέλος της λειτουργίας του πρέπει να συλλεγεται χωριστά από τα υπόλοιπα εξαρτήματα του. Γι' αυτό ο χρήστης θα πρέπει να το δώσει σε εξουσιοδοτημένους διαχειριστές ανακύκλωσης ηλεκτρικών και ηλεκτρονικών συσκευών. Ο διαχωρισμός των μερών του προϊόντος καθώς και η σωστή διαχείρισή τους μετά το χρόνο ζωής του με την προώθησή τους στους αρμόδιους διαχειριστές υλικών συνεισφέρει στην προστασία του περιβάλλοντος και της δημόσιας υγείας και συμβάλλει στην ανακύκλωση των υλικών. Η λανθασμένη διαχείριση του προϊόντος στο τέλος της σφελημής ζωής του μπορεί να επιφέρει κυρώσεις με βάση τις διατάξεις των νομών σε ισχύ για τα θέματα αυτά. Για περισσότερες πληροφορίες για θέματα διαχείρισης τετων υλικών απευθυνθείτε στις αρμόδιες αρχές.

ΠΡΟΟΥΘΕΣΙΣ ΕΓΓΥΗΣΗΣ

Η εγγύηση δεν ισχύει χωρίς το αποδεικτικό αγοράς.

ΟΡΟΙ ΤΗΣ ΕΓΓΥΗΣΗΣ

1. Το προϊόν καλύπτεται από εγγύηση 24 μηνών από την ημερομηνία αγοράς που αφορά αστοχίες υλικών και κατασκευής του προϊόντος.
2. Εξαιρούνται από την εγγύηση οι μπαταρίες, τα LED, οι λαμπτήρες, τα κινητά μέρη του προβολέα εξαιτίας της αμελείας, της κακής χρήσης και εγκατάστασης που δεν συμφωνεί με τον τρόπο και τις οδηγίες αυτού του φυλλαδίου. Ειδικότερα, και σαν παράδειγμα, αναφέρεται πως αν κάποιος κοφεί το καλώδιο του μετασχηματιστή ή ξεχάσει για μεγάλο διάστημα να φορτίσει τις μπαταρίες μολυβδίου του προβολέα τότε αυτοματιώς παύει να ισχύει η εγγύηση.
3. Η εγγύηση δεν ισχύει αν ο προβολέας ανοίχτει και επισκευαστεί από μη εξουσιοδοτημένο άτομο.
4. Ως «εγγύηση» ορίζεται η αντικατάσταση ή επίσκεψη των μερών του προϊόντος που αναγνωρίζονται ως ελαττωματικά ή μη λειτουργικά χωρίς επιπλέον κόστος για τον πελάτη.
5. Η VELAMP διατηρεί το δικαίωμα να αντικαταστήσει το προϊόν με το ίδιο ή κάποιο παρεμφερές, χωρίς όμως να επεκτείνει παράλληλα την εγγύηση.
6. Αποζημίωση για εμπίση ή άμεση ζημία/φθορά οποιασδήποτε φύσης, σε αντικείμενα ή πρόσωπα, από τη χρήση ή μη χρήση του προϊόντος, δεν δίνεται.
7. Μεταφορικά έξοδα και το ρίσκο των μετακινήσεων του προϊόντος βαρύνουν αποκλειστικά τον πελάτη.

☞ GLOB LUMINOS DE GRADINA LED RGB

REF. SL528 / SL532 / SL536 / SL561

IMPORTANT

- Cititi cu atenție instrucțiunile și aveți probleme, vă rugăm să contactați Velamp sau a personalului.
- Velamp isi declina orice responsabilitate rezultată din folosirea improprie sau manipularea frauduloasă a produsului.
- Nu expuneți niciodată farul direct unui curent de apă (de exemplu, furtun de gradina). Nu scufundați niciodată în apă.
- Oricăror lucrări de întreținere sau de curățare ar trebui să fie făcut cu produsul deconectat de la sursa de alimentare.
- Temperatura de lucru este perfectă între 5 °C și 40 °C
- In caz de rupere sau defecțiuni, nu deschideți și nu încercați să reparați produsul.
- LED-urile nu sunt înlocuite

OPERAȚIUNE

Pentru a activa mînea strălucitoare:

Puneți butonul „ON / OFF” (2) în poziția „ON”.

Din acest moment va fi posibilă pornirea/oprirea/controlul de la distanță a sferei cu telecomanda furnizată sau operarea sferei din butonul „SELECTARE CULORII” (1)

Funcționare automată și încărcare solară

Când lampa este controlată de la distanță cu telecomanda furnizată:

- Lumina se va aprinde automat când este întuneric.
- Lumina se va stinge automat în zori.

Acest ciclu se va repeta în fiecare zi.

În acest mod, lampa se reîncarcă singură, cu soarele.

Puteți porni / opri / schimba culoarea luminii cu telecomanda.

Pentru a opri mînea strălucitoare:

Pentru a stinge permanent lampa: setați butonul ON / OFF (2) pe „OFF”.

Încărcarea solară nu va mai fi posibilă și poate fi controlată de la telecomandă Funcționare recomandată la sfârșitul sezonului.

POZIȚIONAREA LAMPEI ȘI ÎNCĂRCAREA SOLARĂ

Scoateți cu grijă lampa din ambalaj.

Introduceți țărușul în orificiul hexagonal (partea de jos a lămpii), apoi fixați lampa în pământ.

IMPORTANT: Lampa trebuie să primească cât mai multă lumină solară. Prin urmare, plasați lampa într-un loc însoțit, unde se poate ajunge la cel puțin 8 ore de soare pentru a permite reîncărcarea completă a bateriei. Amplasarea produsului va afecta durata de viață a luminii: - 8 ore de soare vor permite lămpii să se aprindă timp de 6 ore.

- În lunile de iarnă sau în zilele ploioase: mînea nu se va reîncarca foarte puțin deoarece lumina soarelui nu va fi suficient de puternică pentru a reîncarca bateria, de aceea va fi normal

ca lumina să dureze câteva minute.

PORNIREA ȘI SCHIMBAREA CULORII FOLOSIND BUTONUL DE SELECTARE CULORII

(1) AL LAMPEI:

Apăsăți și mențineți apăsat butonul (1) situat în partea de jos a produsului timp de 3 secunde pentru a porni unitatea.

Alegerea culorii:

X1 (3 secunde) = ON + Mod Smooth: RGB / OFF

X2 = alb cald

X3 = roșu

X4 = verde

X5 = albastru

X6 = galben

X7 = violet

X8 = cyan

X9 = roz

X10 = Mod bliț: schimbare rapidă a culorii.

X11 = Mod neted: schimbare lentă a culorii.

Aprinderea și schimbarea culorii prin telecomandă

Îndepărtați mai întâi foaia mică de plastic de pe capacul bateriei înainte de fiecare operațiune.

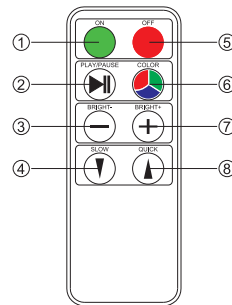

1. PORNIT

5. OPRIT

2. REDARE / PAUZĂ: lampa va schimba automat 7 culori. Apăsăți din nou butonul pentru a selecta culoarea preferată.

6. CULOARE: selectarea unei culori fixe, 8 culori statice:

alb cald
roșu
verde
albastru
galben
viola
cyan
Trandafir
schimbare automată RGB

3-7 BRIGHT - / +: pentru a crește și a

reducе intensitatea luminii

4-8 SPEED: pentru a crește și a reduce viteza de schimbare în modul „RGB automat change”.

ÎNLOCUIREA BATERIILOR TELECOMANDĂ:

- Scoaterea bateriilor vechi: Apăsăți clapeta de pe partea laterală a capacului bateriei și glisați capacul de pe telecomandă.
- Asigurați-vă că noua baterie (CR2025) este introdusă respectând polaritatea.



INFORMAȚIE DE UTILIZATORII APARATELOR DE UZ CASNIC

Potrivit articolului 13 din Decretul Legislativ 25 Iulie 2005, n 151 "Punerea în aplicare a Directivei 2002/95/CE, 2002/96/CE și 2003/108/CE privind reducerea de CO de substanțe periculoase în echipamentele electrice și "Decretul nr legislativ și 188 din 20 noiembrie 2008" electronică, precum și de eliminare a deșeurilor Punerea în aplicare a Directivei 2006/66/CE privind bateriile și acumulatorii și deșeurile acestora"



Simbolul din aparatele electronice, baterii și acumulatorii indică faptul că echipamentele, și bateriile / bateriile reîncărcabile în ea, la sfârșitul duratei de viață trebuie colectate separat de alte deșeurile. Uretea, prin urmare, ar trebui să fie acordată produselor sdetti au ajuns la echipamentelor, atunci când cumpără un produs nou echivalent,

pe unu la unu). Colectarea separată pentru următoare pornire a echipamentului și a bateriilor/ acumulatorilor sunt dispuse la reciclare, tratare și eliminare echipamente ambientalmente ajută la prevenirea eventualelor efecte negative asupra mediului înconjurător și a sănătății și promovează reutilizarea sau reciclarea materialelor care sunt compuse. Eliminarea ilegală de echipamente, baterii și acumulatori de complota utilizator aplicarea de sancțiuni în conformitate cu legislația și regulamentele în vigoare.

GARANȚIE

ATANȚIE: Garanția nu este valabilă fără primirea sau dovada de cumpărare

TERMENI ȘI GARANȚIE

1. Unitatea este garantat timp de 24 luni - obiectul extinderii - de la comparării impotriva defectelor de material și de manodoperă.
2. Noi nu garantăm piesele estetice, baterii, butoane, LED-uri, lampadin, piese supuse uzurii asportaili, daune cauzate de neglijență, utilizarea, instalarea incorectă sau necorespunzătoare respectarea raportae nu cu instrucțiunile de utilizare sau cu toate acestea cauzate de fenomene din afara aparatului normală funcționamnto. În mod articular, precum și modul de exemplu, se subliniat în mod expres că faptul ca au tăiat cabdul de alimentare al transformatorului, fie prin uitare pentru a reincarca bateria plumb a produselor care le folosesc sunt de fapt anulează garanția.
3. Această garanție este nulă în cazul în care unitatea a fost falsificat, cu sau ripaato neautorizate de confort.
4. Garantia acopera inlocuirea sau repararea pieselor reconstituite ca fiind defecte de manodoperă, inclusiv forta de muncă necesară.
5. La latitudinea de Velamp Industries Ltd. întregul echipament audio-vizual poate fi înlocuit cu același model sau un produs alternativ, fără ca aceasta săconstituite extindere a garanției.
6. E Despăgubirea pentru daunele directe sau indirecte de orice natuara persoanelor sau bunuri, pentru utilizarea sau lipsa de utilizare a dispozitivului.
7. În orice caz, costurile și riscurile de transport vor fi suportate de către cumpărător.

RGB LED SOLARNA VRTNA KUGLA REF. SL528 / SL532 / SL536 / SL561

VAŽNA UPOZORENJA

- Molimo pažljivo pročitaite uputstva. Za svaki problem kontaktirajte VELAMP ili nadležnog distributera.
 - Proizvođač ne odgovara za eventualne štete nastale uslijed neadekvatnog korištenja.
 - Ne stavljajte svjetiljku u vodu, te ju nemojte dovoditi u direktan kontakt sa vodenim mlazom.
 - Svako čišćenje i održavanje mora se obavljati kada svjetiljka nije priključena na strujni napon, te sa prekidačem na poziciji OFF.
 - Proizvod držite podalje od vlage i kiše. Savršena radna temperatura je između 5 °C i 40 °C.
 - Svako otvaranje i popravke na svjetiljci smije vršiti isključivo kvalificirana osoba.
- Svjetiljka sadrži ugrađeni LED te se taj LED ne može zamijeniti.

RAD

Za aktiviranje svjetleće lopte:

Stavite tipku "ON / OFF" (2) u položaj "ON".

Od ovog trenutka bit će moguće uključiti / isključiti / daljinski upravljati sferom pomoću isporučenog daljinskog upravljača ili upravljati sferom pomoću tipke "ODABIR BOJE" (1)

Automatski rad i solarno punjenje

Kada se svjetiljkom upravlja daljinski pomoću isporučenog daljinskog upravljača:

- Svjetlo će se automatski uključiti kada padne mrak.

- Svjetlo će se automatski ugasiiti u zoru.

Ovaj ciklus će se ponavljati svaki dan.

U ovom načinu rada lampa se sama puni pomoću sunca.

Daljinskim upravljačem možete uključiti / isključiti / promijeniti boju svjetla.

Da biste ugasiili svjetleću kuglu:

Za trajno isključivanje svjetiljke: postavite gumb ON / OFF (2) na "OFF".

Solarno punjenje više neće biti moguće i njime se može upravljati daljinskim upravljačem.

Preporučeno korištenje na kraju sezone.

POSTAVLJANJE LAMPE I SOLARNO PUNJENJE

Pažljivo izvadite lampu iz pakiranja.

Umetnite kolac u šesterokutni otvor (donji dio lampe), zatim pričvrstite lampu u tlo.

VAŽNO: Svjetiljka mora primiti što više sunčeve svjetlosti. Stoga postavite svjetiljku na sunčano mjesto, gdje se može postići najmanje 8 sunčanih sati kako bi se baterija mogla u

potpunosti napuniti. Plasman proizvoda utječe na vijek trajanja svjetla:

- 8 sati sunčeve svjetlosti omogućit će lampi da svijetli 6 sati.

- U zimskim mjesecima ili za kišnih dana: lampa se neće jako malo puniti jer sunčeva svjetlost neće biti dovoljno jaka da napuni bateriju, stoga je normalno da će svjetlost trajati nekoliko minuta.

PALJENJE I PROMJENA BOJE POMOĆU TIPKE ZA ODABIR BOJE (1) ŽARULJE:

- Pritisnite i držite gumb (1) koji se nalazi na dnu proizvoda 3 sekunde kako biste uključili jedinicu.
- Izbor boja:
 - X1 (3 sekunde) = UKLJUČENO + Glatki način rada: RGB / ISKLJUČENO
 - X2 = topla bijela
 - X3 = crveno
 - X4 = zeleno
 - X5 = plavo
 - X6 = žuto
 - X7 = ljubičasta
 - X8 = cijan
 - X9 = ružičasta
 - X10 = Način bljeskalice: brza promjena boje.
 - X11 = Glatki način rada: spora promjena boje

PALJENJE I PROMJENA BOJA PREKO DALJINSKOG UPRAVLJAČA

Prvo uklonite malu plastičnu foliju s poklopca baterije prije svake operacije.

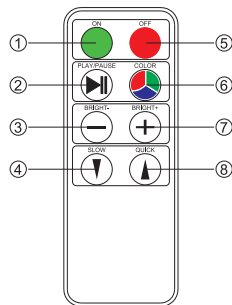

1. UKLJUČENO

5. ISKLJUČENO

2. **REPRODUKCIJA / PAUZA:** lampa će automatski promijeniti 7 boja. Ponovno pritisnite tipku za odabir svoje omiljene boje.

6. BOJA: izbor fiksne boje, 8 statičnih boja:

- Topla bijela
- Crvena
- zeleno
- plavo
- žuta boja
- viola
- cijan
- ruža
- RGB automatska promjena

3-7 SVIJETLO - / +: za povećanje i smanjenje intenziteta svjetla

4-8 BRZINA: za povećanje i smanjenje brzine promjene u načinu rada "RGB automatska promjena".

ZAMJENA BATERIJA U DALJINSKOM UPRAVLJAČU:

- Uklanjanje stare baterije: Pritisnite jezičak sa strane poklopca baterije i gurnite poklopac s daljinskog upravljača.
- Provjerite je li nova baterija (CR2025) umetnuta poštujući polaritet.



elektroničkoj opremi, kao i odlaganje uređaja i na pakiranju predstavlja da se uređaj na kraju svog životnog vijeka mora propisano odložiti. Stoga korisnik mora uređaj predati u prikladne centre za separaciju elektronskog i elektroničkog tehničkog otpada, ili vratiti nazad uređaj gdje je kupljen. Takvim odlaganjem nekorisitenih uređaja pridonosi izbjegavanju mogućih negativnih efekata na okoliš i na zdravlje te pridonosi ponovnom korištenju recikliranih materijala. Nepropisano odlaganje proizvoda može aplicirati mjere bazirane po trenutnim zakonskim

U skladu provedbe 2002/95/CE, 2002/96/CE i 2003/108/CE direktiva, s obzirom na smanjenje upotrebe opasnih tvari u električnoj i

regulativama. Za više informacija o pravilnom odlaganju elektronskog i električnog otpada kontaktirajte nadležne službe.

JAMSTVENI UVIJETI

POZOR: jamstvo je važeće samo uz predočenje računa.

JAMSTVENE KLAUZULE

1. Proizvod ima jamstvo na 24 mjeseca od datuma kupovine na neispravnosti u materijalu ili proizvodnji.
2. Jamstvo ne pokriva: estetske komponente, baterije, ručice, LED, žarulje, odvojivi dijelovi podložni trošenju, štete zbog nepažnje, nepravilne instalacije ili instalacije koja nije u skladu sa upozorenjima u uputstvima za instalaciju ili prouzrokovane vanjskim fenomenima. Npr. rezanje kabela za napajanje transformatora ili ako se zaborave napuniti baterije proizvoda dovode do poništenja jamstva.
3. Jamstvo je nevažeće ako je proizvod prepravljen ili popravljen od strane neovlaštenih osoba.
4. Jamstvo predstavlja zamjenu ili popravak komponenata indetificiranih kao neispravne od proizvodnje.
5. U ime Velamp Industries srl nahodjenju, cijeli proizvod može biti supstituiran istim proizvodom ili nekim drugim proizvodom, bez dodatnog produženja garancije.
6. Naknada za bilo izravne ili neizravne štete bilo koje prirode osobama ili stvarima, za upotrebu ili za obustavu uporabe proizvoda je isključena.
7. Kupac je odgovoran za sve troškove prijevoza i rizike tokom prijevoza.

REF. SL528 / SL532 / SL536
ESFERA LUMINOSA SOLAR LED RGB

REF. SL561
PEDRA LUMINOSA LED SOLAR

ADVERTÊNCIAS IMPORTANTES

- Ler atentamente as advertências e, para qualquer problema entre em contato com a Velamp ou com pessoal especializado.
- A Velamp declina qualquer responsabilidade resultante da utilização indevida ou adulteração do produto.
- Nunca expor a lanterna a um jato de água direto (ex. mangueira de jardim). Nunca colocar dentro de água. **Não submergir em água.** IP66
- Qualquer operação de manutenção ou limpeza deve ser efetuada com o produto desligado da alimentação.
- A temperatura de funcionamento ideal é entre 5° e 40°C
- LED não substituível
- Este produto não é um JOGO. Manter fora do alcance das crianças.
- Manter afastado de produtos químicos e fontes de calor
- Este produto é resistente à água, mas não deve ser submergido nem utilizado sobre plataformas flutuantes.
- Não colocar pesos dentro da lâmpada
- Para reduzir o risco de choque elétrico, não abrir nem desmontar nenhum dos componentes.

FUNCIONAMENTO

Para ativar a pala luminosa:

Coloque o botão "ON / OFF" (2) na posição: "ON".

A partir deste momento, será possível ligar/desligar /controlar remotamente a pedra com o controle remoto fornecido ou operar a pedra através do botão "COLOUR SELECTION" (1)

Funcionamento automático e recarga solar

Quando a lâmpada se comanda à distância utilizando o comando fornecido:

- A luz acender-se-á automaticamente quando estiver escuro.

- A luz apagar-se-á automaticamente quando nasça o dia.

Este ciclo repetir-se-á todos os dias.

Nesta modalidade, a lâmpada recarrega-se sozinha com a luz do sol.

Pode acender/apagar/mudar as cores da luz utilizando o comando à distância.

Para desativar a pala luminosa:

Para desligar a lâmpada permanentemente: coloque o botão ON / OFF (2) em "OFF".

Não será possível a recarga solar nem poderá comandar a lâmpada utilizando o telecomando. Aconselha-se efetuar esta operação no final da estação.

POSICIONAMENTO DA LÂMPADA E RECARGA SOLAR

Remover cuidadosamente a lâmpada da embalagem.

Inserir a estaca no orifício hexagonal (parte inferior da lâmpada), e em seguida fixar a lâmpada no terreno.

IMPORTANTE: A lâmpada deverá apnar a maior quantidade de luz solar possível. Colocar a lâmpada num lugar solar, onde a lâmpada esteja exposta à luz solar pelo menos durante 8 horas ao dia, para possibilitar que a bateria se recarque completamente. O posicionamento do produto influenciará a duração da bateria:

- 8 horas de sol permitirão que a lâmpada esteja acesa durante 6 horas.

- Nos meses de inverno ou em dias de chuva: a pala não se recarregará completamente devido à escassez de luz solar, será normal neste caso que a luz se acenda apenas durante uns minutos.

LIGAR E MUDAR DE COR ATRAVÉS DO BOTÃO COLOUR SELECTION (1) DA LÂMPADA:

Pressionar durante 3 segundos o botão (2) situado na base do produto para acender a unidade.

Seleção das cores:

X1 (3segundos) = ON + Modalidade uniforme: RGB / OFF

X2 = branco quente

X3 = vermelho

X4 = verde

X5 = azul

X6 = amarelo

X7 = violeta

X8 = azul cyan

X9 = rosa

X10 = Modalidade Flash: mudança de cores volor.

X11 = Modalidade Ssmooth: mudança de cores lenta.

ACENDER E MUDAR AS CORES UTILIZANDO O COMANDO À DISTÂNCIA

Remover a película de plástico que protege a bateria antes de efectuar qualquer operação.

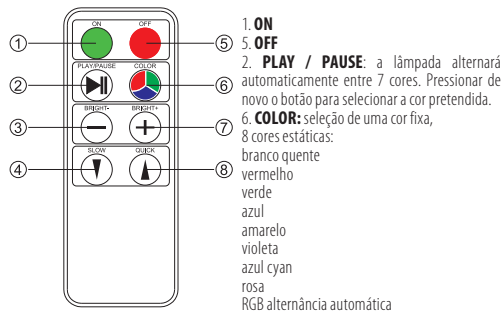

3-7 BRIGHT - / +: para aumentar e diminuir a intensidade luminosa

4-8 SPEED: para aumentar e diminuir a velocidade de alternância na modalidade "RGB alternância automática"

SUBSTITUIÇÃO DAS BATERIAS DO COMANDO À DISTÂNCIA:

- Remoção da bateria usada: Pressionar a lingueta lateral da tampa de proteção da pilha e deslizar a capa do comando à distância.
- Assegure-se de que a nova bateria (CR2025) esteja inserida respeitando as polaridades.



ELIMINAÇÃO CORRETO DESTE PRODUTO



Participar na proteção do nosso ambiente, eliminando baterias e resíduos de produtos elétricos de forma responsável. Equipamentos eléctricos e electrónicos (REEE) e pilhas não deve ser descartado junto com o lixo doméstico. contato sua prefeitura para descobrir o que fazer para que poluentes não contaminam o meio ambiente. O logotipo é símbolo no produto reflete sua participação na coleta, recuperação, reciclagem e reutilização de resíduos. Pb Baterias Chumbo / CD cádmio / pilhas de mercúrio Hg.

CONDIÇÕES DE GARANTIA

ATENÇÃO: A garantia só é válida se for acompanhada o recibo original de venda.

TERMOS DE GARANTIA

1. O produto é garantido contra defeitos de fabricação por 24 meses a partir da data de compra indicada no recibo.
2. Peças estéticas, baterias, cabos, LEDs lâmpadas, peças removíveis, como todas as peças sujeitas a desgaste, o dano criado não negligência, uso ou instalação inadequados ou não em conformidade com as instruções do manual do usar, e em todos os casos causada por eventos externos o funcionamento normal do produto são cobertos pela garantia. em e, especialmente, como exemplos, o facto de o corte do cabo de alimentação elétrico ou se esqueça de carregar as baterias de chumbo-ácido a cada 3 meses, de facto, cancelar a garantia.
3. A garantia é nula se o aparelho tiver sido aberto, manuseado e / ou reparados por pessoas não autorizadas.
4. A garantia é a reparação ou substituição de peças e componentes defeituosos, incluindo o trabalho necessário reiniciando o produto.
5. VELAMP INDUSTRIES SRL reserva-se o direito de reparar o produto defeituoso ou substituí-lo por um modelo idêntico ou semelhante, sem que esta operação é uma extensão da garantia.
6. Estão excluídos de qualquer tipo de indenização ou compensação por quaisquer danos diretos ou indiretos de qualquer natureza se as pessoas ou bens causados pelo uso ou suspensão a utilização do aparelho
7. Em todos os casos aplicáveis, os custos e riscos de transporte para o cliente.

☞ SOLAR LED-LJUSSFÄR REF. SL528 / SL532 / SL536 / SL561

VIKTIGA VARNINGAR

- Läs varningarna noggrant och för eventuella problem kontakta Velamp eller specialiserad personal.
- Velamp fransäger sig allt ansvar som härrör från felaktig användning eller manipulering av produkten.
- Utsätt aldrig fyren för en direkt vattenstråle (till exempel trädgårdsslangen). **Doppa aldrig i vatten.** IP66
- Allt underhåll eller rengöring måste utföras med produkten fränkopplad från strömförsörjningen.
- Den idealiska arbetstemperaturen är mellan 5 ° och + 40 ° C.
- Om produkten går sönder eller fel, öppna inte eller försök reparera produkten.
- Det här är ingen LEKSAK. Förvara utom räckhåll för barn.
- Håll borta från kemikalier och värmekällor.
- Detta föremål är vattentätt, men får inte sänkas ner eller användas på en flytande plattform.
- Lägg inte vikter inuti lampan.
- För att minska risken för elektriska stötter, öppna eller plocka inte isär några delar.
- Ej utbytbara lysdioder.

DRIFT

Så här aktiverar du den glödande bollen:

Sätt "ON / OFF"-knappen (2) på "ON"-läget.

Från och med detta ögonblick kommer det att vara möjligt att slå på/av/fjärrstyra sfären med den medföljande fjärrkontrollen eller manövrera sfären från knappen "FÄRGVAL" (1).

Automatisk drift och solcellsladdning

När lampan fjärrstyrs med den medföljande fjärrkontrollen:

- Ljuset tänds automatiskt när det är mörkt.

- Ljuset släcks automatiskt i gryningen.

Denna cykel kommer att upprepa sig varje dag.

I detta läge laddar lampan sig själv, med solen.

Du kan slå på/stänga av/byta ljusfärg med fjärrkontrollen.

Så här stänger du av den glödande bollen:

För att släcka lampan permanent: ställ ON / OFF-knappen (2) på "OFF".

Solcellsladdning kommer inte längre att vara möjlig och kan styras från fjärrkontrollen Rekommenderad drift i slutet av säsongen.

PLACERING AV LAMPAN OCH SOLLADDNING

Ta försiktigt ut lampan ur förpackningen.

Sätt in pälen i sekanthålet (botten på lampan), fixera sedan lampan i marken.

VIKTIGT: Lampan måste ta in så mycket solljus som möjligt. Placera därför lampan på en solig plats där minst 8 timmars solen kan nås för att batteriet ska kunna laddas upp helt. Produktplacering kommer att påverka ljusets livslängd:

- 8 timmars solen gör att lampan lyser i 6 timmar.

- Under vintermånaderna eller på regniga dagar: bollen laddas inte upp väldigt lite eftersom solljuset inte kommer att vara tillräckligt kraftfullt för att ladda batteriet, det kommer därför att vara normalt att ljuset varar några minuter.

ATT SÄTTA PÅ OCH ÄNDRA FÄRG MED LAMPANS FÄRGVALKNAPP (1):

- Tryck och håll ned knappen (1) på produktens undersida i 3 sekunder för att slå på enheten.

Färgval:

X1 (3 sekunder) = PÅ + Smidigt läge: RGB / AV

X2 = varmvit

X3 = röd

X4 = grön

X5 = blå

X6 = gul

X7 = lila

X8 = cyan

X9 = rosa

X10 = Blixtläge: snabb färgändring.

X11 = Jämnt läge: långsam färgändring.

TÄNDNING OCH FÄRGÄNDRING VIA FJÄRRKONTROLL

Ta först bort det lilla plastskittet från batteriluckan före varje operation.

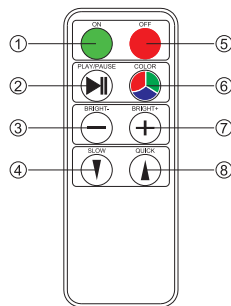

1. PÅ

5. AV

2. SPELA / PAUSE: lampan kommer automatiskt att ändra 7 färger. Tryck på knappen igen för att välja din favoritfärg

6. FÄRG: val av en fast färg, 8 statiska färger:

varm vit

röd

grön

blå

gul

altfiol

cyan

reste sig

RGB automatisk ändring

3-7 LJUS - / +: för att öka och minska ljusintensiteten

4-8 SPEED: för att öka och minska ändringshastigheten i läget "RGB automatisk ändring".

BYTE AV FJÄRRKONTROLLENS BATTERIER:

- Ta bort det gamla batteriet: Tryck på fliken på sidan av batteriluckan och skjut av locket från fjärrkontrollen.

- Se till att det nya batteriet (CR2025) är isatt med respekt för polariteten.





Den överkorsade papperskorgen som visas på utrustningen eller på dess förpackning anger att produkten vid slutet av sin livslängd, inklusive det ej löstagbara batteriet, måste samlas in separat från annat avfall. Användaren måste därför leverera produkten vid slutet av dess livslängd till lämpliga separata insamlingscentraler för elektroniskt och elektroniskt avfall, eller lämna tillbaka den till återförsäljaren vid köp av en ny utrustning av motsvarande typ, en-till-en, grund.

Adekvat separat insamling för efterföljande sändning av den avvecklade utrustningen för återvinning, behandling och miljövänlig avfallsantering hjälper till att undvika eventuella negativa effekter på miljön och hälsan och gynnar återanvändning och/eller återvinning av de material som den består av utrustningen.

Ölaglig kassering av utrustning, batterier och ackumulatörer av användaren innebär tillämpning av de påföljder som föreskrivs i gällande lagstiftning.

VILLKOR FÖR GARANTIE

OBS: Garantin gäller inte utan kvitto eller köpefaktura.

KLAUSULER OCH GARANTI

1. Enheten är garanterad i 24 månader - om den inte förlängs - från inköpsdatum mot material- och tillverkningsfel.
2. Garantin omfattar inte estetiska delar, batterier, knoppar, lysdioder, glödlampor, löstagbara delar som är utsatta för slitage, skador orsakade av försummelse, användning, felaktig eller felaktig installation som inte överensstämmer med varningarna som ges i instruktionshäftet, eller i alla fall orsakat av fenomen som inte är relaterade till apparatens normala drift. I synnerhet, och som exempel, noteras det uttryckligen att faktumet att klippa av transformatorns strömkabel eller det faktum att glömma att ladda om blybatterierna i de produkter som använder dem gör garantin ogiltig.
3. Garantin är ogiltig om enheten har manipulerats eller reparerats av obehörig personal.
4. Garanti innebär utbyte eller reparation av komponenter som erkänts som tillverkningsfel, inklusive nödvändigt arbete.
5. Enligt Velamp Industries srls gottfinnande kan hela utrustningen ersättas med samma modell eller alternativ produkt, utan att detta utgör en förlängning av garantin.
6. Ersättning för direkt eller indirekt skada av något slag på personer eller saker på grund av användning eller avstängning av användning av enheten är utesluten.
7. Kostnader och risker för transporten står i alla fall av köparen.



Comunque luce

Prodotto distribuito da: VELAMP INDUSTRIES SRL
Viale Italia, 59 - 20094 Corsico (MI) Italy
info@velamp.com - www.velamp.com